





ceník o8
červenec

COMPONENTS

OBSAH COMPONENTS

| | | |
|---|--|----|
|  | A-BASE | 4 |
|  | I-BASE | 6 |
|  | I-BASE MOVE | 13 |
|  | U-BASE | 15 |
|  | BASIC & BASIC PLUS | 17 |
|  | MOVE | 24 |
|  | PC nosiče SINGLE, CUBIC & CONCEPT | 26 |
|  | Kabelové kanály TUNNEL | 27 |
|  | Perforované clony SLIM & SHIELD | 29 |
|  | Kovové kontejnery MXM | 31 |
|  | Stolové paravány s příslušenstvím FABRIC | 32 |

| | | |
|----|-----------------------------------|---|
| 35 | Příslušenství |  |
| 39 | Stolové nohy PURE, SPILE & SIMPLE |  |
| 41 | Centrální nohy SOLID |  |
| 49 | Skládací podnože EASY |  |
| 51 | Rámové podnože FTU |  |
| 57 | Konference FTU |  |
| 63 | Rámová podnož FTI |  |
| 64 | Rámové podnože FTM |  |
| 70 | Rámové podnože CUBIC |  |
| 91 | Kancelářské zásuvky |  |
| 96 | Plastové židle KALI & VICENZA |  |

PODNOŽE STOLŮ "A-BASE"

KOMPONENTY

Uvedené rozměry jsou v milimetrech.

Tolerance hmotností výrobků je $\pm 5\%$ včetně balení.

Nákres a popis

STOLOVÁ PODNOŽ "A-BASE"

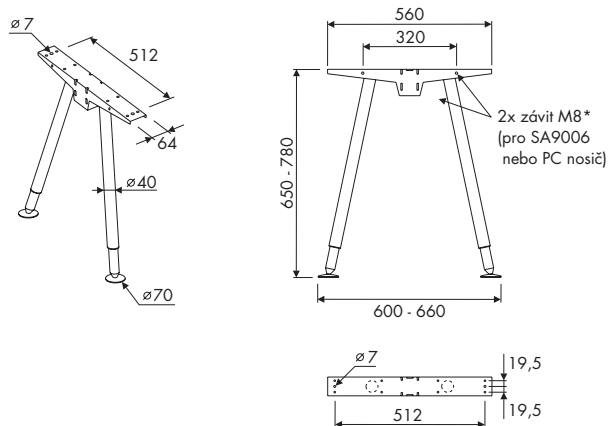

Kovová podnož kancelářského stolu
- univerzální provedení
(pravá, levá a středová)

* Závit M8 pouze
z jedné strany
podnože

| Hmotnost* | Balení | Ks | Barva | Obj. č.* | Cena* |
|-----------|----------------|----|---------------------|---------------|----------------|
| Kg | m ³ | | | | Kč |
| 5,0 | 0,035 | 1 | černá struktura | AB9005 | 1 370,- |
| 5,0 | 0,035 | 1 | hliník struktura | AB9006 | 1 370,- |

Balení 2 ks podnoží:

| Kg | m ³ | Ks v balení | Schéma a rozměry balení |
|------|----------------|----------------|----------------------------|
| 10,0 | 0,07 | 2 | 725 x 640 x 145 |

STOLOVÁ PODNOŽ "A-BASE"

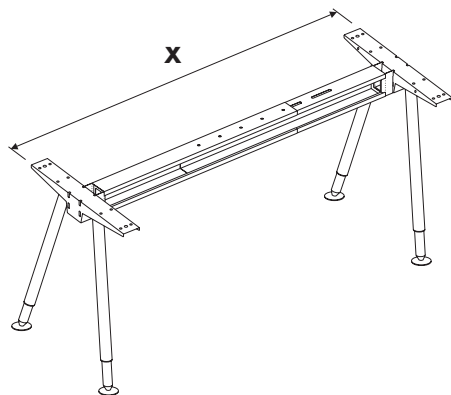

| Kg | m ³ | X | Barva | Obj. č. | Cena |
|------|----------------|------------|---------------------|-----------------|----------------|
| 13,9 | 0,078 | 900 - 1380 | černá struktura | F1AB9005 | 3 636,- |
| 13,9 | 0,078 | 900 - 1380 | hliník struktura | F1AB9006 | 3 636,- |

Balení 1 stolové podnože:

| Artikl | m ³ | Kg | Ks v balení | Schéma a rozměry balení | Obj. č. |
|---------------------------|----------------|------|----------------|----------------------------|-----------|
| podnož AB9006(5) | 0,07 | 10,0 | 2 | 725 x 640 x 145 | AB9006(5) |
| stavitelný most F19006(5) | 0,006 | 4,9 | 1 | 75 x 105 x 800 | F19006(5) |

| | | | | | |
|------|------|-------------|---------------------|-----------------|----------------|
| 15,7 | 0,08 | 1360 - 2280 | černá struktura | F2AB9005 | 3 738,- |
| 15,7 | 0,08 | 1360 - 2280 | hliník struktura | F2AB9006 | 3 738,- |

Balení 1 stolové podnože:

| Artikl | m ³ | Kg | Ks v balení | Schéma a rozměry balení | Obj. č. |
|---------------------------|----------------|------|----------------|----------------------------|-----------|
| podnož AB9006(5) | 0,07 | 10,0 | 2 | 725 x 640 x 145 | AB9006(5) |
| stavitelný most F29006(5) | 0,01 | 6,7 | 1 | 75 x 105 x 1270 | F29006(5) |

Uvedené rozměry jsou v milimetrech.

Tolerance hmotností výrobků je $\pm 5\%$ včetně balení.

Nákres a popis

STOLOVÁ PODNOŽ "A-BASE"

S MOBILNÍM KOVOVÝM KONTEJNEREM

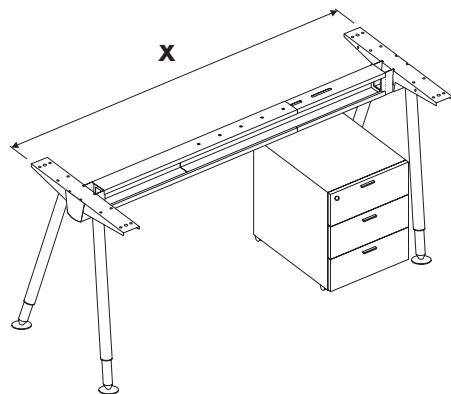

Stolová podnož

F1AB89006
F2AB89006

X

900 - 1380 mm
1360 - 2280 mm

Obj. číslo

F1ABM3
F2ABM3

výhodná
cena

Hmotnost* **Balení** **Ks** **Barva** **Obj. č.*** **Cena***

| Kg | m ³ | | | | Kč |
|------|----------------|---|---------------------|---------------|----------------|
| 33,0 | 0,25 | 1 | hliník struktura | F1ABM3 | 6 938,- |

Balení 1 stolové podnože s mobilním kontejnerem:

| Artikl | m ³ | Kg | Ks | Schéma a rozměry balení | Obj. č. |
|-------------------------|----------------|------|----|----------------------------|---------|
| podnož AB9006 | 0,07 | 5,0 | 2 | 725 x 640 x 145 | AB9006 |
| stavitelný most F19006 | 0,006 | 4,9 | 1 | 75 x 105 x 800 | F19006 |
| mobilní kontejner MXM3A | 0,18 | 22,0 | 1 | 550 x 570 x 580 | MXM3A |

| | | | | | |
|------|------|---|---------------------|---------------|----------------|
| 34,8 | 0,26 | 1 | hliník struktura | F2ABM3 | 7 035,- |
|------|------|---|---------------------|---------------|----------------|

Balení 1 stolové podnože s mobilním kontejnerem:

| Artikl | m ³ | Kg | Ks | Schéma a rozměry balení | Obj. č. |
|-------------------------|----------------|------|----|----------------------------|---------|
| podnož AB9006 | 0,07 | 5,0 | 2 | 725 x 640 x 145 | AB9006 |
| stavitelný most F29006 | 0,01 | 6,7 | 1 | 75 x 105 x 1270 | F29006 |
| mobilní kontejner MXM3A | 0,18 | 22,0 | 1 | 550 x 570 x 580 | MXM3A |

STOLOVÁ PODNOŽ "A-BASE"

S MOBILNÍM KOVOVÝM KONTEJNEREM

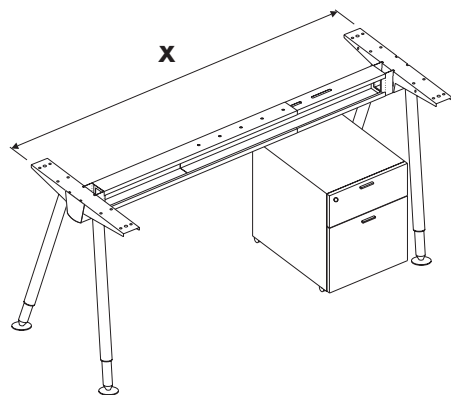

Stolová podnož

F1AB89006
F2AB89006

X

900 - 1380 mm
1360 - 2280 mm

Obj. číslo

F1ABM2
F2ABM2

výhodná
cena

| | | | | | |
|------|------|---|---------------------|---------------|----------------|
| 33,0 | 0,25 | 1 | hliník struktura | F1ABM2 | 6 938,- |
|------|------|---|---------------------|---------------|----------------|

Balení 1 stolové podnože s mobilním kontejnerem:

| Artikl | m ³ | Kg | Ks | Schéma a rozměry balení | Obj. č. |
|-------------------------|----------------|------|----|----------------------------|---------|
| podnož AB9006 | 0,07 | 5,0 | 2 | 725 x 640 x 145 | AB9006 |
| stavitelný most F19006 | 0,006 | 4,9 | 1 | 75 x 105 x 800 | F19006 |
| mobilní kontejner MXM2A | 0,18 | 22,0 | 1 | 550 x 570 x 580 | MXM2A |

| | | | | | |
|------|------|---|---------------------|---------------|----------------|
| 34,8 | 0,26 | 1 | hliník struktura | F2ABM2 | 7 035,- |
|------|------|---|---------------------|---------------|----------------|

Balení 1 stolové podnože s mobilním kontejnerem:

| Artikl | m ³ | Kg | Ks | Schéma a rozměry balení | Obj. č. |
|-------------------------|----------------|------|----|----------------------------|---------|
| podnož AB9006 | 0,07 | 5,0 | 2 | 725 x 640 x 145 | AB9006 |
| stavitelný most F29006 | 0,01 | 6,7 | 1 | 75 x 105 x 1270 | F29006 |
| mobilní kontejner MXM2A | 0,18 | 22,0 | 1 | 550 x 570 x 580 | MXM2A |

* - hmotnost, obj. č. a cena je uvedena pro 1 ks výrobku

Uvedené ceny jsou bez DPH.

PODNOŽE STOLŮ "I-BASE"

KOMPONENTY

Uvedené rozměry jsou v milimetrech.

Tolerance hmotností výrobků je $\pm 5\%$ včetně balení.

Nákres a popis

STOLOVÁ PODNOŽ "I-BASE" 600 mm

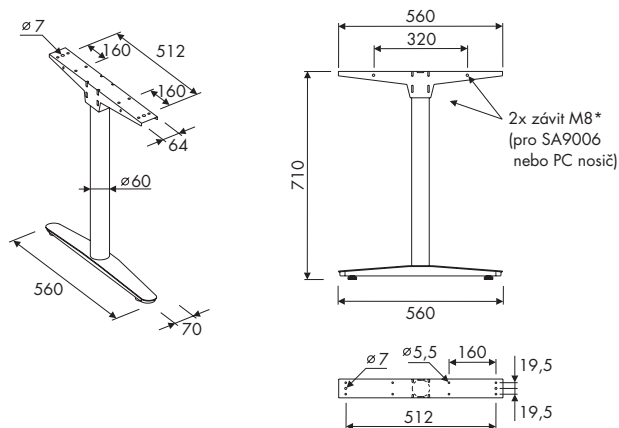

Kovová podnož kancelářského stolu
- univerzální provedení
(pravá, levá a středová)

* Závity M8 pouze
z jedné strany
podnože

| Hmotnost* | Balení | Ks | Barva | Obj. č.* | Cena* |
|-----------|----------------|----|---------------------|----------------|----------------|
| Kg | m ³ | | | | Kč |
| 4,9 | 0,035 | 1 | černá struktura | IB69005 | 1 216,- |
| 4,9 | 0,035 | 1 | hliník struktura | IB69006 | 1 216,- |

Balení 2 ks podnoží:

| Kg | m ³ | Ks v balení | Schéma a rozměry balení |
|------|----------------|----------------|----------------------------|
| 11,0 | 0,07 | 2 | 140 x 720 x 690 |

STOLOVÁ PODNOŽ "I-BASE" 600 mm

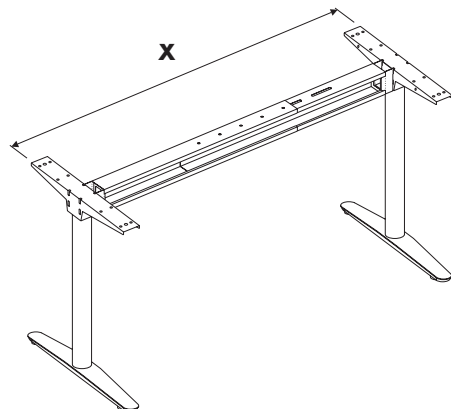

| Kg | m ³ | X | Barva | Obj. č. | Cena |
|------|----------------|------------|---------------------|------------------|----------------|
| 14,7 | 0,078 | 900 - 1380 | černá struktura | F11B69005 | 3 328,- |
| 14,7 | 0,078 | 900 - 1380 | hliník struktura | F11B69006 | 3 328,- |

Balení 1 stolové podnože:

| Artikl | m ³ | Kg | Ks v balení | Schéma a rozměry balení | Obj. č. |
|---------------------------|----------------|------|----------------|----------------------------|------------|
| podnož IB69006(5) | 0,07 | 11,0 | 2 | 140 x 720 x 690 | IB69006(5) |
| stavitelný most F19006(5) | 0,006 | 4,9 | 1 | 75 x 105 x 800 | F19006(5) |

| | | | | | |
|------|------|-------------|---------------------|------------------|----------------|
| 16,5 | 0,08 | 1360 - 2280 | černá struktura | F21B69005 | 3 430,- |
| 16,5 | 0,08 | 1360 - 2280 | hliník struktura | F21B69006 | 3 430,- |

Balení 1 stolové podnože:

| Artikl | m ³ | Kg | Ks v balení | Schéma a rozměry balení | Obj. č. |
|---------------------------|----------------|------|----------------|----------------------------|------------|
| podnož IB69006(5) | 0,07 | 11,0 | 2 | 70 x 850 x 700 | IB69006(5) |
| stavitelný most F29006(5) | 0,01 | 6,7 | 1 | 75 x 105 x 1270 | F29006(5) |

PODNOŽE STOLŮ "I-BASE"

KOMPONENTY

Uvedené rozměry jsou v milimetrech.

Tolerance hmotností výrobků je $\pm 5\%$ včetně balení.

Nákres a popis

STOLOVÁ PODNOŽ "I-BASE" 800 mm

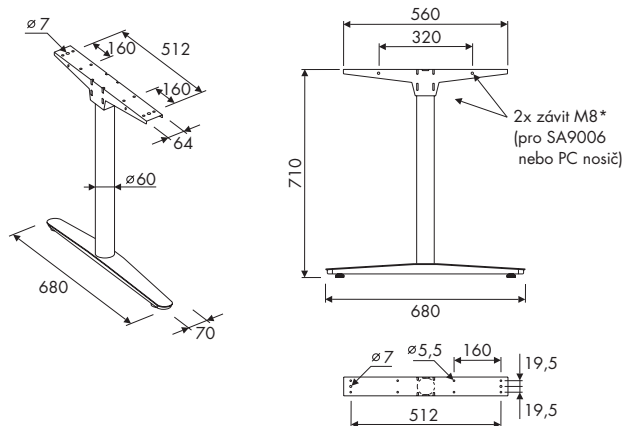

Kovová podnož kancelářského stolu
- univerzální provedení
(pravá, levá a středová)

* Závit M8 pouze
z jedné strany
podnože

| Hmotnost* | Balení | Ks | Barva | Obj. č.* | Cena* |
|-----------|----------------|----|------------------|----------------|----------------|
| Kg | m ³ | | | | Kč |
| 5,2 | 0,035 | 1 | černá struktura | IB89005 | 1 256,- |
| 5,2 | 0,035 | 1 | hliník struktura | IB89006 | 1 256,- |

Balení 2 ks podnoží:

| Kg | m ³ | Ks v balení | Schéma a rozměry balení |
|------|----------------|-------------|-------------------------|
| 12,0 | 0,08 | 2 | 725 x 700 x 150 |

STOLOVÁ PODNOŽ "I-BASE" 800 mm

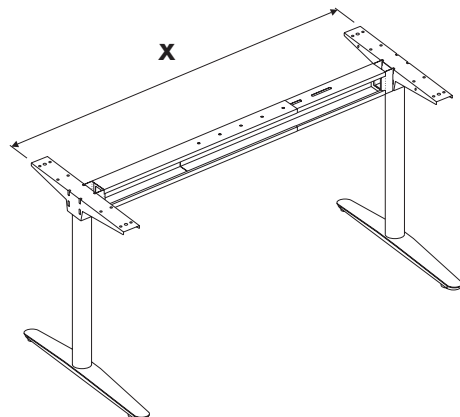

| Kg | m ³ | X | Barva | Obj. č. | Cena |
|------|----------------|------------|------------------|------------------|----------------|
| 15,3 | 0,078 | 900 - 1380 | černá struktura | F11B89005 | 3 408,- |
| 15,3 | 0,078 | 900 - 1380 | hliník struktura | F11B89006 | 3 408,- |

Balení 1 stolové podnože:

| Artikl | m ³ | Kg | Ks v balení | Schéma a rozměry balení | Obj. č. |
|---------------------------|----------------|------|-------------|-------------------------|------------|
| podnož IB89006(5) | 0,08 | 12,0 | 2 | 725 x 700 x 150 | IB89006(5) |
| stavitelný most F19006(5) | 0,006 | 4,9 | 1 | 75 x 105 x 800 | F19006(5) |

| | | | | | |
|------|------|-------------|------------------|------------------|----------------|
| 17,1 | 0,08 | 1360 - 2280 | černá struktura | F21B89005 | 3 510,- |
| 17,1 | 0,08 | 1360 - 2280 | hliník struktura | F21B89006 | 3 510,- |

Balení 1 stolové podnože:

| Artikl | m ³ | Kg | Ks v balení | Schéma a rozměry balení | Obj. č. |
|---------------------------|----------------|------|-------------|-------------------------|------------|
| podnož IB89006(5) | 0,08 | 12,0 | 2 | 70 x 850 x 700 | IB89006(5) |
| stavitelný most F29006(5) | 0,01 | 6,7 | 1 | 75 x 105 x 1270 | F29006(5) |

* - hmotnost, obj. č. a cena je uvedena pro 1 ks výrobku

Uvedené ceny jsou bez DPH.

Uvedené rozměry jsou v milimetrech.

Tolerance hmotností výrobků je $\pm 5\%$ včetně balení.

Nákres a popis

STOLOVÁ PODNOŽ "I-BASE" 800 mm

S MOBILNÍM KOVOVÝM KONTEJNEREM

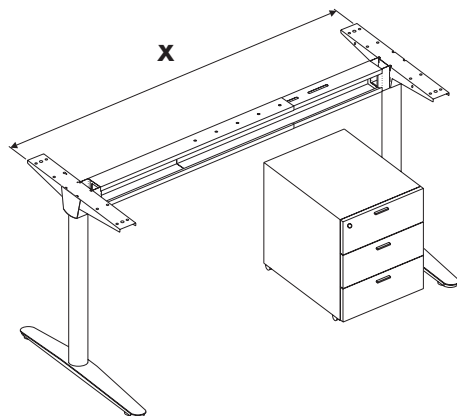

výhodná
cena

Stolová podnož

F11B89006
F21B89006

X

900 - 1380 mm
1360 - 2280 mm

Obj. číslo

F11BM3
F21BM3

STOLOVÁ PODNOŽ "I-BASE" 800 mm

S MOBILNÍM KOVOVÝM KONTEJNEREM

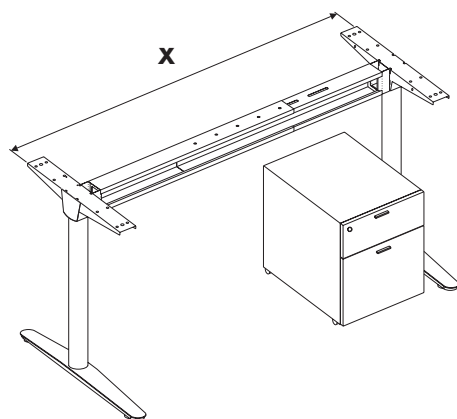

výhodná
cena

Stolová podnož

F11B89006
F21B89006

X

900 - 1380 mm
1360 - 2280 mm

Obj. číslo

F11BM2
F21BM2

Hmotnost* **Balení** **Ks** **Barva** **Obj. č.*** **Cena***

| Kg | m ³ | | | | Kč |
|------|----------------|---|---------------------|---------------|----------------|
| 33,4 | 0,26 | 1 | hliník struktura | F11BM3 | 6 722,- |

Balení 1 stolové podnože s mobilním kontejnerem:

| Artikl | m ³ | Kg | Ks | Schéma a rozměry balení | Obj. č. |
|-------------------------|----------------|------|----|----------------------------|---------|
| podnož IB89006 | 0,08 | 6,0 | 2 | 725 x 700 x 150 | IB89006 |
| stavitelný most F19006 | 0,006 | 4,9 | 1 | 75 x 105 x 800 | F19006 |
| mobilní kontejner MXM3A | 0,18 | 22,0 | 1 | 550 x 570 x 580 | MXM3A |

| | | | | | |
|------|------|---|---------------------|---------------|----------------|
| 35,2 | 0,27 | 1 | hliník struktura | F21BM3 | 6 819,- |
|------|------|---|---------------------|---------------|----------------|

Balení 1 stolové podnože s mobilním kontejnerem:

| Artikl | m ³ | Kg | Ks | Schéma a rozměry balení | Obj. č. |
|-------------------------|----------------|------|----|----------------------------|---------|
| podnož IB89006 | 0,08 | 6,0 | 2 | 725 x 700 x 150 | IB89006 |
| stavitelný most F29006 | 0,01 | 6,7 | 1 | 75 x 105 x 1270 | F29006 |
| mobilní kontejner MXM3A | 0,18 | 22,0 | 1 | 550 x 570 x 580 | MXM3A |

| | | | | | |
|------|------|---|---------------------|---------------|----------------|
| 33,4 | 0,26 | 1 | hliník struktura | F11BM2 | 6 722,- |
|------|------|---|---------------------|---------------|----------------|

Balení 1 stolové podnože s mobilním kontejnerem:

| Artikl | m ³ | Kg | Ks | Schéma a rozměry balení | Obj. č. |
|-------------------------|----------------|------|----|----------------------------|---------|
| podnož IB89006 | 0,08 | 6,0 | 2 | 725 x 700 x 150 | IB89006 |
| stavitelný most F19006 | 0,006 | 4,9 | 1 | 75 x 105 x 800 | F19006 |
| mobilní kontejner MXM2A | 0,18 | 22,0 | 1 | 550 x 570 x 580 | MXM2A |

| | | | | | |
|------|------|---|---------------------|---------------|----------------|
| 35,2 | 0,27 | 1 | hliník struktura | F21BM2 | 6 819,- |
|------|------|---|---------------------|---------------|----------------|

Balení 1 stolové podnože s mobilním kontejnerem:

| Artikl | m ³ | Kg | Ks | Schéma a rozměry balení | Obj. č. |
|-------------------------|----------------|------|----|----------------------------|---------|
| podnož IB89006 | 0,08 | 6,0 | 2 | 725 x 700 x 150 | IB89006 |
| stavitelný most F29006 | 0,01 | 6,7 | 1 | 75 x 105 x 1270 | F29006 |
| mobilní kontejner MXM2A | 0,18 | 22,0 | 1 | 550 x 570 x 580 | MXM2A |

PODNOŽE STOLŮ "I-BASE"

KOMPONENTY

Uvedené rozměry jsou v milimetrech.

Tolerance hmotnosti výrobků je $\pm 5\%$ včetně balení.

Návrh a popis

STOLOVÁ PODNOŽ "I-BASE"

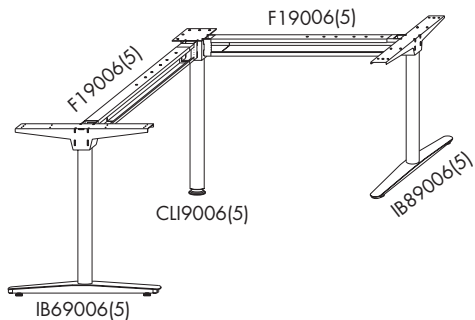

| Hmotnost* | Balení | Ks | Barva | Obj. č.* | Cena* |
|-----------|----------------|----|------------------|-----------------|----------------|
| Kg | m ³ | | | | Kč |
| 24,3 | 0,16 | 1 | černá struktura | FIB19005 | 4 954,- |
| 24,3 | 0,16 | 1 | hliník struktura | FIB19006 | 4 954,- |

Balení 1 stolové podnože:

| Artikl | m ³ | Kg | Ks | Schéma a rozměry balení | Obj. č. |
|---------------------------|----------------|-----|----|-------------------------|------------|
| podnož IB69006(5) | 0,07 | 5,5 | 1 | 140 x 720 x 690 | IB69006(5) |
| podnož IB89006(5) | 0,08 | 6,0 | 1 | 725 x 700 x 150 | IB89006(5) |
| rohová noha LI9006(5) | 0,012 | 3,0 | 1 | 725 x 130 x 130 | LI9006(5) |
| stavitelný most F19006(5) | 0,006 | 4,9 | 2 | 75 x 105 x 800 | F19006(5) |

MAXIMÁLNÍ PŮDORYSNÝ ROZMĚR PODNOŽE

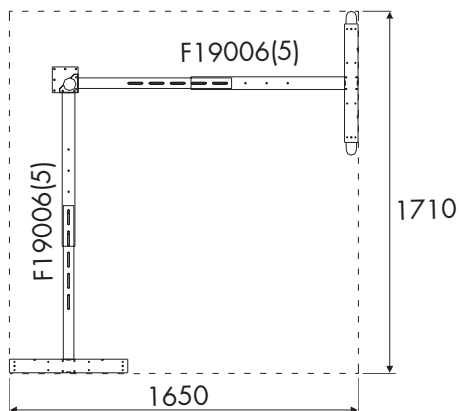

MINIMÁLNÍ PŮDORYSNÝ ROZMĚR PODNOŽE

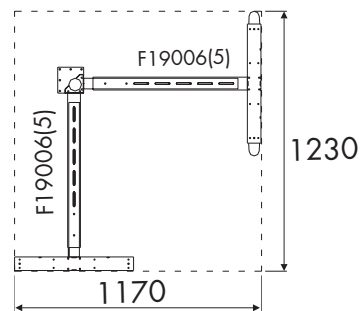

* - hmotnost, obj. č. a cena je uvedena pro 1 ks výrobku

Uvedené ceny jsou bez DPH.

Uvedené rozměry jsou v milimetrech.

Tolerance hmotností výrobků je ± 5% včetně balení.

Nákres a popis

STOLOVÁ PODNOŽ "I-BASE"

- ERGO

S MOBILNÍM KOVOVÝM KONTEJNEREM

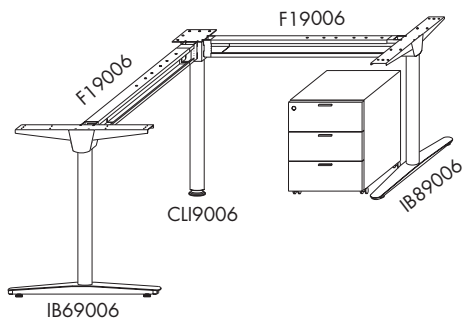

výhodná
cena

Hmotnost* **Balení** **Ks** **Barva** **Obj. č.*** **Cena***

| Hmotnost* | Balení | Ks | Barva | Obj. č.* | Cena* |
|-----------|----------------|----|---------------------|---------------|----------------|
| Kg | m ³ | | | | Kč |
| 41,2 | 0,35 | 1 | hliník struktura | FIB1M3 | 8 190,- |

Balení 1 stolové podnože - ERGO s mobilním kontejnerem:

| Artikl | m ³ | Kg | Ks | Schéma a rozměry balení | Obj. č. |
|-------------------------|----------------|------|----|----------------------------|---------|
| podnož IB69006 | 0,07 | 5,5 | 1 | 140 x 720 x 690 | IB69006 |
| podnož IB89006 | 0,08 | 6,0 | 1 | 725 x 700 x 150 | IB89006 |
| rohová noha CLI9006 | 0,012 | 3,0 | 1 | 725 x 130 x 130 | CLI9006 |
| stavitelný most F19006 | 0,006 | 4,9 | 2 | 75 x 105 x 800 | F19006 |
| mobilní kontejner MXM3A | 0,18 | 22,0 | 1 | 550 x 570 x 580 | MXM3A |

STOLOVÁ PODNOŽ "I-BASE"

- ERGO

S MOBILNÍM KOVOVÝM KONTEJNEREM

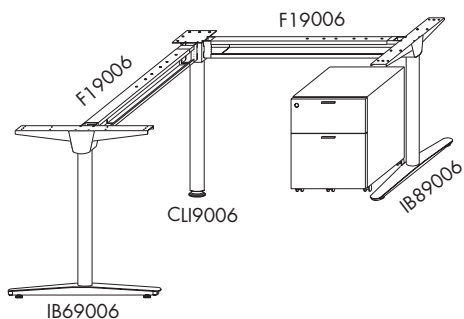

výhodná
cena

| Hmotnost* | Balení | Ks | Barva | Obj. č.* | Cena* |
|-----------|----------------|----|---------------------|---------------|----------------|
| Kg | m ³ | | | | Kč |
| 41,2 | 0,35 | 1 | hliník struktura | FIB1M2 | 8 190,- |

Balení 1 stolové podnože - ERGO s mobilním kontejnerem:

| Artikl | m ³ | Kg | Ks | Schéma a rozměry balení | Obj. č. |
|-------------------------|----------------|------|----|----------------------------|---------|
| podnož IB69006 | 0,07 | 5,5 | 1 | 725 x 700 x 150 | IB89006 |
| podnož IB89006 | 0,08 | 6,0 | 1 | 725 x 700 x 150 | IB89006 |
| rohová noha CLI9006 | 0,012 | 3,0 | 1 | 725 x 130 x 130 | CLI9006 |
| stavitelný most F19006 | 0,006 | 4,9 | 2 | 75 x 105 x 800 | F19006 |
| mobilní kontejner MXM2A | 0,18 | 22,0 | 1 | 550 x 570 x 580 | MXM2A |

PODNOŽE STOLŮ "I-BASE"

KOMPONENTY

Uvedené rozměry jsou v milimetrech.

Tolerance hmotnosti výrobků je $\pm 5\%$ včetně balení.

Návrh a popis

STOLOVÁ PODNOŽ "I-BASE"

- ERGO

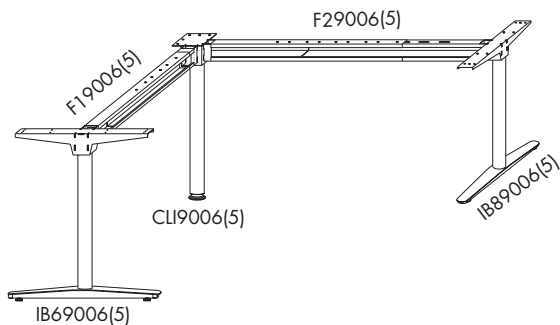

| Hmotnost* | Balení | Ks | Barva | Obj. č.* | Cena* |
|-----------|----------------|----|------------------|-----------------|----------------|
| Kg | m ³ | | | | Kč |
| 26,1 | 0,17 | 1 | černá struktura | FIB29005 | 5 056,- |
| 26,1 | 0,17 | 1 | hliník struktura | FIB29006 | 5 056,- |

Balení 1 stolové podnože:

| Artikl | m ³ | Kg | Ks | Schéma a rozměry balení | Obj. č. |
|---------------------------|----------------|-----|----|-------------------------|------------|
| podnož IB69006(5) | 0,07 | 5,5 | 1 | 140 x 720 x 690 | IB69006(5) |
| podnož IB89006(5) | 0,08 | 6,0 | 1 | 725 x 700 x 150 | IB89006(5) |
| rohová noha CLI9006(5) | 0,012 | 3,0 | 1 | 725 x 130 x 130 | CLI9006(5) |
| stavitelný most F19006(5) | 0,006 | 4,9 | 1 | 75 x 105 x 800 | F19006(5) |
| stavitelný most F29006(5) | 0,01 | 6,7 | 1 | 75 x 105 x 1270 | F29006(5) |

MAXIMÁLNÍ PŮDORYSNÝ ROZMĚR PODNOŽE

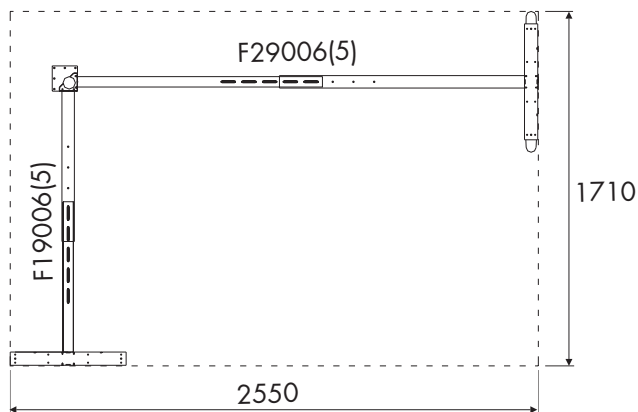

MINIMÁLNÍ PŮDORYSNÝ ROZMĚR PODNOŽE

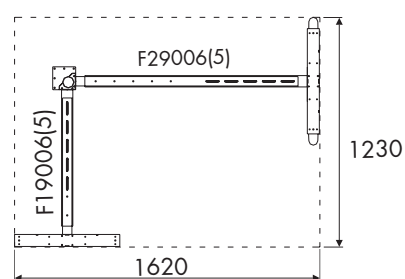

Uvedené rozměry jsou v milimetrech.

Tolerance hmotností výrobků je ± 5% včetně balení.

Návrh a popis

STOLOVÁ PODNOŽ "I-BASE"

- ERGO

S MOBILNÍM KOVOVÝM KONTEJNEREM

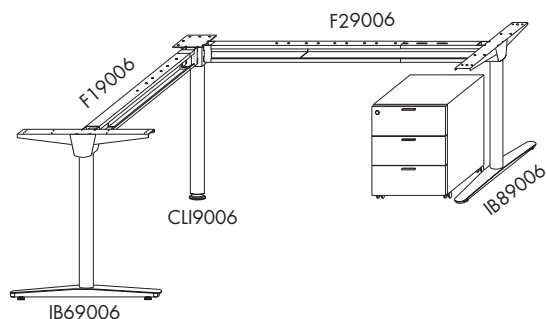

výhodná
cena

Hmotnost* **Balení** **Ks** **Barva** **Obj. č.*** **Cena***

| Kg | m ³ | | | | Kč |
|------|----------------|---|---------------------|---------------|----------------|
| 43,0 | 0,36 | 1 | hliník struktura | FIB2M3 | 8 287,- |

Balení 1 stolové podnože - ERGO s mobilním kontejnerem:

| Artikl | m ³ | Kg | Ks | Schéma a rozměry balení | Obj. č. |
|-------------------------|----------------|------|----|----------------------------|---------|
| podnož IB69006 | 0,07 | 5,5 | 1 | 140 x 720 x 690 | IB69006 |
| podnož IB89006 | 0,08 | 6,0 | 1 | 725 x 700 x 150 | IB89006 |
| rohová noha CLI9006 | 0,012 | 3,0 | 1 | 725 x 130 x 130 | CLI9006 |
| stavitelný most F19006 | 0,006 | 4,9 | 1 | 75 x 105 x 800 | F19006 |
| stavitelný most F29006 | 0,01 | 6,7 | 1 | 75 x 105 x 1270 | F29006 |
| mobilní kontejner MXM3A | 0,18 | 22,0 | 1 | 550 x 570 x 580 | MXM3A |

STOLOVÁ PODNOŽ "I-BASE"

- ERGO

S MOBILNÍM KOVOVÝM KONTEJNEREM

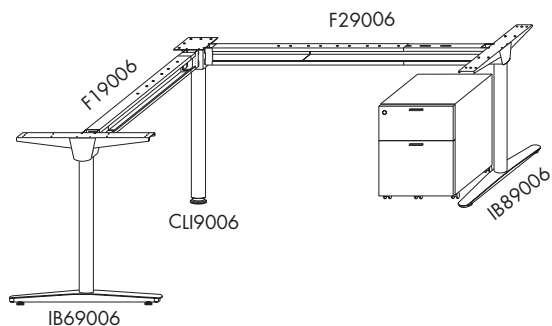

výhodná
cena

| | | | | | |
|------|------|---|---------------------|---------------|----------------|
| 43,0 | 0,36 | 1 | hliník struktura | FIB2M2 | 8 287,- |
|------|------|---|---------------------|---------------|----------------|

Balení 1 stolové podnože - ERGO s mobilním kontejnerem:

| Artikl | m ³ | Kg | Ks | Schéma a rozměry balení | Obj. č. |
|-------------------------|----------------|------|----|----------------------------|---------|
| podnož IB69006 | 0,07 | 5,5 | 1 | 725 x 700 x 150 | IB89006 |
| podnož IB89006 | 0,08 | 6,0 | 1 | 725 x 700 x 150 | IB89006 |
| rohová noha CLI9006 | 0,012 | 3,0 | 1 | 725 x 130 x 130 | CLI9006 |
| stavitelný most F19006 | 0,006 | 4,9 | 1 | 75 x 105 x 800 | F19006 |
| stavitelný most F29006 | 0,01 | 6,7 | 1 | 75 x 105 x 1270 | F29006 |
| mobilní kontejner MXM2A | 0,18 | 22,0 | 1 | 550 x 570 x 580 | MXM2A |

PODNOŽE STOLŮ "I-BASE MOVE"

KOMPONENTY

Uvedené rozměry jsou v milimetrech.

Tolerance hmotnosti výrobků je ± 5% včetně balení.

Nákres a popis

STOLOVÁ PODNOŽ "I-BASE MOVE" 600 mm

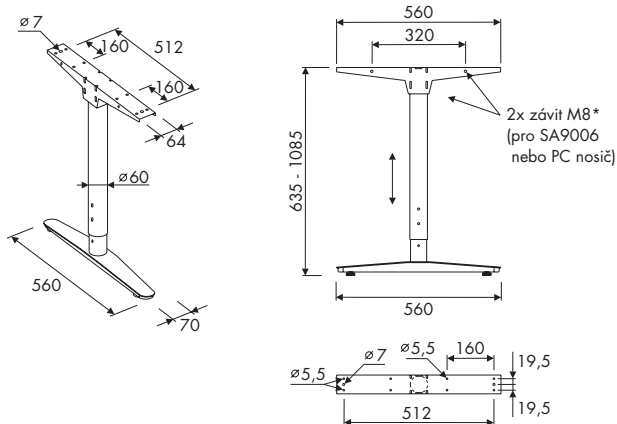

Kovová podnož kancelářského stolu
- výškově stavitelná od 635 mm do 1085 mm
- univerzální provedení (pravá, levá a středová)

* Závit M8 pouze z jedné strany podnože

| Hmotnost* | Balení | Ks | Barva | Obj. č.* | Cena* |
|-----------|----------------|----|------------------|-----------------|----------------|
| Kg | m ³ | | | | Kč |
| 6,6 | 0,035 | 1 | černá struktura | IBE69005 | 1 564,- |
| 6,6 | 0,035 | 1 | hliník struktura | IBE69006 | 1 564,- |

Balení 2 ks podnoží:

| Kg | m ³ | Ks v balení | Schéma a rozměry balení |
|------|----------------|-------------|-------------------------|
| 14,0 | 0,07 | 2 | 140 x 720 x 690 |

STOLOVÁ PODNOŽ "I-BASE MOVE" 600 mm

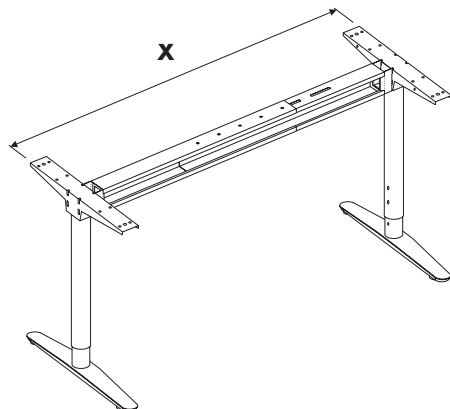

| Kg | m ³ | X | Barva | Obj. č. | Cena |
|------|----------------|------------|------------------|-------------------|----------------|
| 18,1 | 0,078 | 900 - 1380 | černá struktura | F1IBE69005 | 4 024,- |
| 18,1 | 0,078 | 900 - 1380 | hliník struktura | F1IBE69006 | 4 024,- |

Balení 1 stolové podnože:

| Artikl | m ³ | Kg | Ks v balení | Schéma a rozměry balení | Obj. č. |
|---------------------------|----------------|------|-------------|-------------------------|-------------|
| podnož IBE69006(5) | 0,07 | 14,0 | 2 | 140 x 720 x 690 | IBE69006(5) |
| stavitelný most F19006(5) | 0,006 | 4,9 | 1 | 75 x 105 x 800 | F19006(5) |

| | | | | | |
|------|------|-------------|------------------|-------------------|----------------|
| 19,9 | 0,08 | 1360 - 2280 | černá struktura | F2IBE69005 | 4 126,- |
| 19,9 | 0,08 | 1360 - 2280 | hliník struktura | F2IBE69006 | 4 126,- |

Balení 1 stolové podnože:

| Artikl | m ³ | Kg | Ks v balení | Schéma a rozměry balení | Obj. č. |
|---------------------------|----------------|------|-------------|-------------------------|-------------|
| podnož IBE69006(5) | 0,07 | 14,0 | 2 | 140 x 720 x 690 | IBE69006(5) |
| stavitelný most F29006(5) | 0,01 | 6,7 | 1 | 75 x 105 x 1270 | F29006(5) |

* - hmotnost, obj. č. a cena je uvedena pro 1 ks výrobku

Uvedené ceny jsou bez DPH.

PODNOŽE STOLŮ "I-BASE MOVE"

KOMPONENTY

Uvedené rozměry jsou v milimetrech.

Tolerance hmotnosti výrobků je ± 5% včetně balení.

Nákres a popis

STOLOVÁ PODNOŽ "I-BASE MOVE" 800

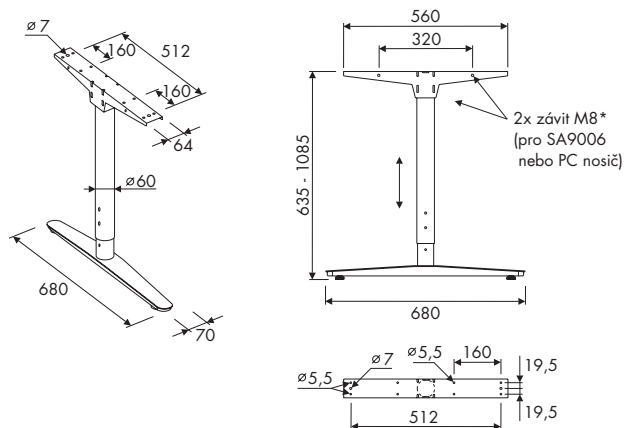

Kovová podnož kancelářského stolu
- výškově stavitelná od 635 mm do 1085 mm
- univerzální provedení (pravá, levá a středová)

* Závit M8 pouze z jedné strany podnože

| Hmotnost* | Balení | Ks | Barva | Obj. č.* | Cena* |
|-----------|----------------|----|------------------|-----------------|----------------|
| Kg | m ³ | | | | Kč |
| 6,9 | 0,035 | 1 | černá struktura | IBE89005 | 1 596,- |
| 6,9 | 0,035 | 1 | hliník struktura | IBE89006 | 1 596,- |

Balení 2 ks podnoží:

| Kg | m ³ | Ks v balení | Schéma a rozměry balení |
|------|----------------|-------------|-------------------------|
| 14,0 | 0,07 | 2 | 140 x 720 x 690 |

STOLOVÁ PODNOŽ "I-BASE MOVE" 800 mm

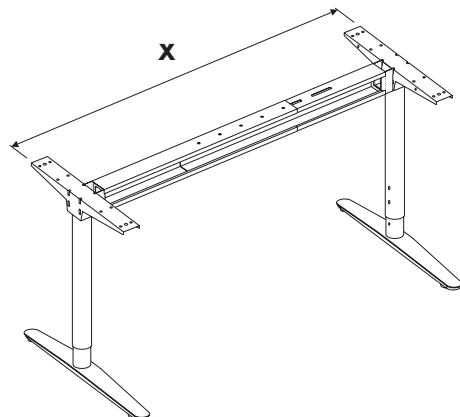

| Kg | m ³ | X | Barva | Obj. č. | Cena |
|------|----------------|------------|------------------|-------------------|----------------|
| 18,7 | 0,078 | 900 - 1380 | černá struktura | F1IBE89005 | 4 088,- |
| 18,7 | 0,078 | 900 - 1380 | hliník struktura | F1IBE89006 | 4 088,- |

Balení 1 stolové podnože:

| Artikl | m ³ | Kg | Ks v balení | Schéma a rozměry balení | Obj. č. |
|---------------------------|----------------|-----|-------------|-------------------------|-------------|
| podnož IBE89006(5) | 0,07 | 7,5 | 2 | 140 x 720 x 690 | IBE89006(5) |
| stavitelný most F19006(5) | 0,006 | 4,9 | 1 | 75 x 105 x 800 | F19006(5) |

| | | | | | |
|------|------|-------------|------------------|-------------------|----------------|
| 20,5 | 0,08 | 1360 - 2280 | černá struktura | F2IBE89005 | 4 190,- |
| 20,5 | 0,08 | 1360 - 2280 | hliník struktura | F2IBE89006 | 4 190,- |

Balení 1 stolové podnože:

| Artikl | m ³ | Kg | Ks v balení | Schéma a rozměry balení | Obj. č. |
|---------------------------|----------------|------|-------------|-------------------------|-------------|
| podnož IBE89006(5) | 0,07 | 15,0 | 2 | 140 x 720 x 690 | IBE89006(5) |
| stavitelný most F29006(5) | 0,01 | 6,7 | 1 | 75 x 105 x 1270 | F29006(5) |

PODNOŽE STOLŮ "U-BASE"

KOMPONENTY

Uvedené rozměry jsou v milimetrech.

Tolerance hmotností výrobků je $\pm 5\%$ včetně balení.

Nákres a popis

STOLOVÁ PODNOŽ "U-BASE"

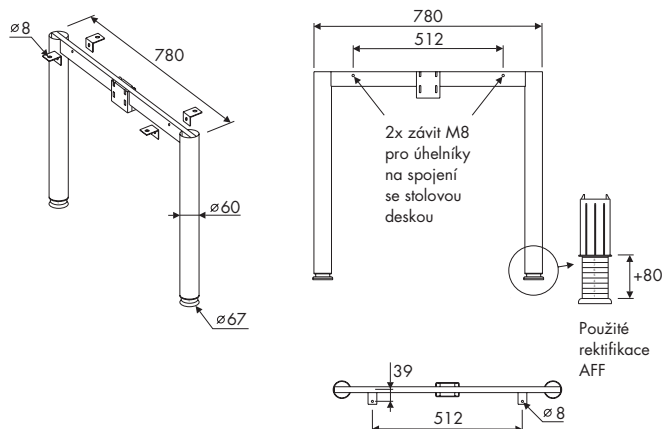

Kovová podnož kancelářského stolu
výškově stavitelná od 700 mm do 780 mm
- univerzální provedení (pravá, levá a středová)
- včetně 4ks úhelníků a spojovacího kování

STOLOVÁ PODNOŽ "U-BASE"

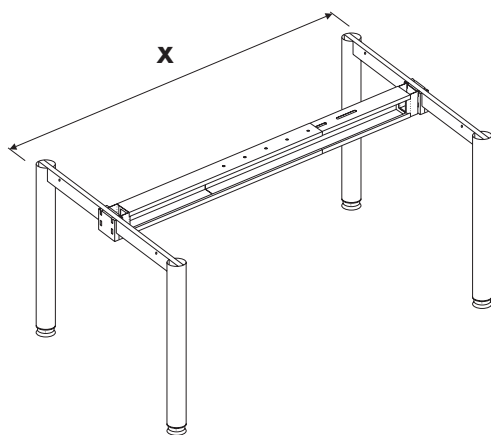

| Hmotnost* | Balení | Ks | Barva | Obj. č.* | Cena* |
|-----------|----------------|----|------------------|----------------|----------------|
| Kg | m ³ | | | | Kč |
| 7,0 | 0,021 | 1 | černá struktura | UB89005 | 1 338,- |
| 7,0 | 0,021 | 1 | hliník struktura | UB89006 | 1 338,- |

Balení 2 ks podnoží:

| Hmotnost* | Balení | Ks v balení | Schéma a rozměry balení |
|-----------|----------------|-------------|-------------------------|
| Kg | m ³ | | |
| 14,0 | 0,046 | 2 | 725 x 855 x 75 |

| Hmotnost* | Balení | X | Barva | Obj. č. | Cena |
|-----------|----------------|------------|------------------|------------------|----------------|
| Kg | m ³ | | | | |
| 17,3 | 0,05 | 880 - 1360 | černá struktura | F1UB89005 | 3 572,- |
| 17,3 | 0,05 | 880 - 1360 | hliník struktura | F1UB89006 | 3 572,- |

Balení 1 stolové podnože:

| Artikl | Balení | Hmotnost* | Ks v balení | Schéma a rozměry balení | Obj. č. |
|---------------------------|----------------|-----------|-------------|-------------------------|------------|
| | m ³ | Kg | | | |
| podnož UB89006(5) | 0,046 | 14,0 | 2 | 725 x 855 x 75 | UB89006(5) |
| stavitelný most F19006(5) | 0,006 | 4,9 | 1 | 75 x 105 x 800 | F19006(5) |

| | | | | | |
|------|-------|-------------|------------------|------------------|----------------|
| 19,1 | 0,052 | 1330 - 2260 | černá struktura | F2UB89005 | 3 674,- |
| 19,1 | 0,052 | 1330 - 2260 | hliník struktura | F2UB89006 | 3 674,- |

Balení 1 stolové podnože:

| Artikl | Balení | Hmotnost* | Ks v balení | Schéma a rozměry balení | Obj. č. |
|---------------------------|----------------|-----------|-------------|-------------------------|------------|
| | m ³ | Kg | | | |
| podnož UB89006(5) | 0,046 | 14,0 | 2 | 725 x 855 x 75 | UB89006(5) |
| stavitelný most F29006(5) | 0,01 | 6,7 | 1 | 75 x 105 x 1270 | F29006(5) |

* - hmotnost, obj. č. a cena je uvedena pro 1 ks výrobku

Uvedené ceny jsou bez DPH.

Uvedené rozměry jsou v milimetrech.

Tolerance hmotností výrobků je ± 5% včetně balení.

Nákres a popis

STOLOVÁ PODNOŽ "U-BASE"

S MOBILNÍM KOVOVÝM KONTEJNEREM

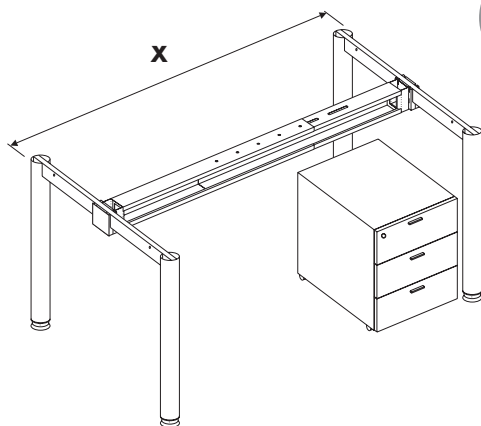

Stolová podnož

F1UB89006
F2UB89006

X

880 - 1360 mm
1330 - 2260 mm

Obj. číslo

F1UBM3
F2UBM3

výhodná
cena

Hmotnost* **Balení** **Ks** **Barva** **Obj. č.*** **Cena***

| Kg | m ³ | | | | Kč |
|------|----------------|---|---------------------|---------------|----------------|
| 37,6 | 0,23 | 1 | hliník struktura | F1UBM3 | 6 878,- |

Balení 1 stolové podnože s mobilním kontejnerem:

| Artikl | m ³ | Kg | Ks | Schéma a rozměry balení | Obj. č. |
|-------------------------|----------------|------|----|----------------------------|---------|
| podnož UB89006 | 0,046 | 7,0 | 2 | 725 x 855 x 75 | UB89006 |
| stavitelný most F19006 | 0,006 | 4,9 | 1 | 75 x 105 x 800 | F19006 |
| mobilní kontejner MXM3A | 0,18 | 22,0 | 1 | 550 x 570 x 580 | MXM3A |

| | | | | | |
|------|------|---|---------------------|---------------|----------------|
| 39,4 | 0,23 | 1 | hliník struktura | F2UBM3 | 6 974,- |
|------|------|---|---------------------|---------------|----------------|

Balení 1 stolové podnože s mobilním kontejnerem:

| Artikl | m ³ | Kg | Ks | Schéma a rozměry balení | Obj. č. |
|-------------------------|----------------|------|----|----------------------------|---------|
| podnož UB89006 | 0,046 | 7,0 | 2 | 725 x 855 x 75 | UB89006 |
| stavitelný most F29006 | 0,01 | 6,7 | 1 | 75 x 105 x 1270 | F29006 |
| mobilní kontejner MXM3A | 0,18 | 22,0 | 1 | 550 x 570 x 580 | MXM3A |

STOLOVÁ PODNOŽ "U-BASE"

S MOBILNÍM KOVOVÝM KONTEJNEREM

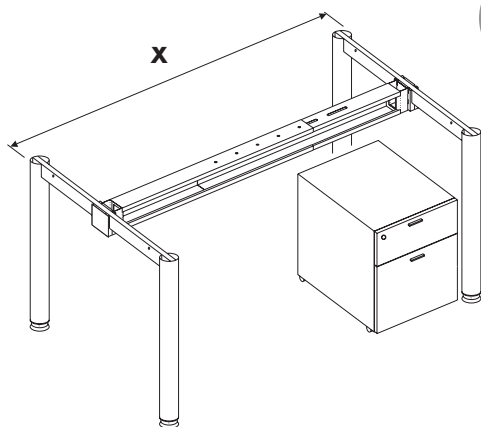

Stolová podnož

F1UB89006
F2UB89006

X

880 - 1360 mm
1330 - 2260 mm

Obj. číslo

F1UBM2
F2UBM2

výhodná
cena

| | | | | | |
|------|------|---|---------------------|---------------|----------------|
| 37,6 | 0,23 | 1 | hliník struktura | F1UBM2 | 6 878,- |
|------|------|---|---------------------|---------------|----------------|

Balení 1 stolové podnože s mobilním kontejnerem:

| Artikl | m ³ | Kg | Ks | Schéma a rozměry balení | Obj. č. |
|-------------------------|----------------|------|----|----------------------------|---------|
| podnož UB89006 | 0,046 | 7,0 | 2 | 725 x 855 x 75 | UB89006 |
| stavitelný most F19006 | 0,006 | 4,9 | 1 | 75 x 105 x 800 | F19006 |
| mobilní kontejner MXM2A | 0,18 | 22,0 | 1 | 550 x 570 x 580 | MXM2A |

| | | | | | |
|------|------|---|---------------------|---------------|----------------|
| 39,4 | 0,23 | 1 | hliník struktura | F2UBM2 | 6 974,- |
|------|------|---|---------------------|---------------|----------------|

Balení 1 stolové podnože s mobilním kontejnerem:







| Artikl | m ³ | Kg | Ks | Schéma a rozměry balení | Obj. č. |
|-------------------------|----------------|------|----|----------------------------|---------|
| podnož UB89006 | 0,046 | 7,0 | 2 | 725 x 855 x 75 | UB89006 |
| stavitelný most F29006 | 0,01 | 6,7 | 1 | 75 x 105 x 1270 | F29006 |
| mobilní kontejner MXM2A | 0,18 | 22,0 | 1 | 550 x 570 x 580 | MXM2A |

PODNOŽE STOLŮ "BASIC"

KOMPONENTY

Uvedené rozměry jsou v milimetrech.

Tolerance hmotnosti výrobků je $\pm 5\%$ včetně balení.

| Návrh | Popis | Hmotnost* | Balení | Barva | Obj. č.* | Cena* | | | | | | | | |
|---|--------------------------|--|---|----------------|------------------|---------------|--------------|-------------|----------------|-------------------------|------|---|-------|---|
| STOLOVÁ PODNOŽ "BASIC" | pro hloubku stolu 600 mm | Kg | Ks | m ³ | | Kč | | | | | | | | |
| | | 4,9 | 1 | | černá struktura | R69005 | 531,- | | | | | | | |
| | | 4,9 | 1 | | hliník struktura | R69006 | 531,- | | | | | | | |
| <p>Kovová podnož kancelářského stolu pro hloubku stolu 600 mm - demontovatelná, univerzální provedení pravá i levá</p> | | <p>Balení 2 ks podnoží:</p> <table border="1"> <thead> <tr> <th> Kg</th> <th>Ks v balení</th> <th> m³</th> <th>Schéma a rozměry balení</th> </tr> </thead> <tbody> <tr> <td>9,8</td> <td>2</td> <td>0,013</td> <td> 100 x 190 x 695</td> </tr> </tbody> </table> | | | | | Kg | Ks v balení | m ³ | Schéma a rozměry balení | 9,8 | 2 | 0,013 |  100 x 190 x 695 |
| Kg | Ks v balení | m ³ | Schéma a rozměry balení | | | | | | | | | | | |
| 9,8 | 2 | 0,013 |  100 x 190 x 695 | | | | | | | | | | | |
| pro hloubku stolu 800 mm | | | | | | | | | | | | | | |
| | | 5,2 | 1 | | černá struktura | R89005 | 580,- | | | | | | | |
| | | 5,2 | 1 | | hliník struktura | R89006 | 580,- | | | | | | | |
| <p>Kovová podnož kancelářského stolu pro hloubku stolu 800 mm - demontovatelná, univerzální provedení pravá i levá</p> | | <p>Balení 2 ks podnoží:</p> <table border="1"> <thead> <tr> <th> Kg</th> <th>Ks v balení</th> <th> m³</th> <th>Schéma a rozměry balení</th> </tr> </thead> <tbody> <tr> <td>10,4</td> <td>2</td> <td>0,013</td> <td> 100 x 190 x 695</td> </tr> </tbody> </table> | | | | | Kg | Ks v balení | m ³ | Schéma a rozměry balení | 10,4 | 2 | 0,013 |  100 x 190 x 695 |
| Kg | Ks v balení | m ³ | Schéma a rozměry balení | | | | | | | | | | | |
| 10,4 | 2 | 0,013 |  100 x 190 x 695 | | | | | | | | | | | |

* - hmotnost, obj. č. a cena je uvedena pro 1 ks výrobku

Uvedené ceny jsou bez DPH.

PODNOŽE STOLŮ "BASIC PLUS"

KOMPONENTY

Uvedené rozměry jsou v milimetrech.

Tolerance hmotnosti výrobků je ± 5% včetně balení.

| Návrh | Popis | Balení | Hmotnost | Barva | Obj. č. | Cena | | |
|--|--|--------------------------|----------|---|---|------------------|-------------------------|----------------|
| "BASIC PLUS" | pro hloubku stolu 600 mm | Ks | Kg | Délka podnože | | Kč | | |
| | R6900(5)6 600 710 | 1 | 0,023 | 15,4 | 894 - 1384 mm | černá struktura | F1R69005 | 2 216,- |
| | | 1 | 0,023 | 15,4 | 894 - 1384 mm | hliník struktura | F1R69006 | 2 216,- |
| Kovová podnož BASIC PLUS pro hloubku stolu 600 mm | | Stolová podnož | | X 894 - 1384 mm 1357 - 2284 mm | Obj. číslo F1R69006 (5) F2R69006 (5) | | | |
| pro hloubku stolu 800 mm | | Balení 1 podnože: | | Schéma a rozměry balení | Obj. č. | | | |
| | | Artikl | | Ks v balení | m ³ | Kg | Schéma a rozměry balení | Obj. č. |
| R8900(5)6 800 710 | | podnož R6900(5)6 | | 2 | 0,014 | 9,8 | 100 x 190 x 695 | R69006 (5) |
| Kovová podnož BASIC PLUS pro hloubku stolu 800 mm | | Stolová podnož | | X 894 - 1384 mm 1357 - 2284 mm | Obj. číslo F1R89006 (5) F2R89006 (5) | | | |
| pro hloubku stolu 600 mm | | Balení 1 podnože: | | Schéma a rozměry balení | Obj. č. | | | |
| | | Artikl | | Ks v balení | m ³ | Kg | Schéma a rozměry balení | Obj. č. |
| R6900(5)6 600 710 | | podnož R8900(5)6 | | 2 | 0,014 | 10,4 | 100 x 190 x 695 | R89006 (5) |
| Kovová podnož BASIC PLUS pro hloubku stolu 600 mm | | Stolová podnož | | X 894 - 1384 mm 1357 - 2284 mm | Obj. číslo F1R89006 (5) F2R89006 (5) | | | |
| pro hloubku stolu 800 mm | | Balení 1 podnože: | | Schéma a rozměry balení | Obj. č. | | | |
| | | Artikl | | Ks v balení | m ³ | Kg | Schéma a rozměry balení | Obj. č. |
| R8900(5)6 800 710 | | podnož R6900(5)6 | | 2 | 0,014 | 9,8 | 100 x 190 x 695 | R69006 (5) |
| Kovová podnož BASIC PLUS pro hloubku stolu 800 mm | | Stolová podnož | | X 894 - 1384 mm 1357 - 2284 mm | Obj. číslo F1R69006 (5) F2R69006 (5) | | | |
| pro hloubku stolu 600 mm | | Balení 1 podnože: | | Schéma a rozměry balení | Obj. č. | | | |
| | | Artikl | | Ks v balení | m ³ | Kg | Schéma a rozměry balení | Obj. č. |
| R6900(5)6 600 710 | | podnož R8900(5)6 | | 2 | 0,014 | 10,4 | 100 x 190 x 695 | R89006 (5) |
| Kovová podnož BASIC PLUS pro hloubku stolu 600 mm | | Stolová podnož | | X 894 - 1384 mm 1357 - 2284 mm | Obj. číslo F1R89006 (5) F2R89006 (5) | | | |
| pro hloubku stolu 800 mm | | Balení 1 podnože: | | Schéma a rozměry balení | Obj. č. | | | |
| | | Artikl | | Ks v balení | m ³ | Kg | Schéma a rozměry balení | Obj. č. |
| R8900(5)6 800 710 | | podnož R6900(5)6 | | 2 | 0,014 | 9,8 | 100 x 190 x 695 | R69006 (5) |
| Kovová podnož BASIC PLUS pro hloubku stolu 800 mm | | Stolová podnož | | X 894 - 1384 mm 1357 - 2284 mm | Obj. číslo F1R69006 (5) F2R69006 (5) | | | |

PODNOŽE STOLŮ "BASIC PLUS"

KOMPONENTY

Uvedené rozměry jsou v milimetrech.

Tolerance hmotnosti výrobků je $\pm 5\%$ včetně balení.

Nákres a popis



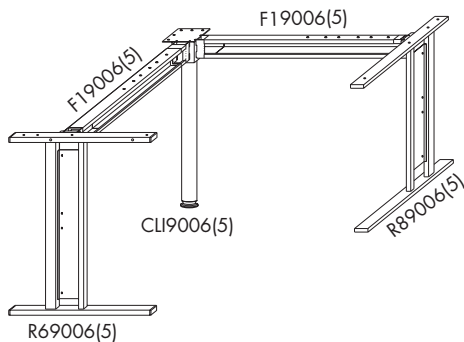

STOLOVÁ PODNOŽ "BASIC PLUS"

| Hmotnost* | Balení | Ks | Barva | Obj. č.* | Cena* |
|-----------|----------------|----|-------|----------|-------|
| Kg | m ³ | | | | Kč |



| | | | | | |
|------|-------|---|------------------|-----------------|---------------|
| 24,3 | 0,046 | 1 | černá struktura | F1RE9005 | 3851,- |
| 24,3 | 0,046 | 1 | hliník struktura | F1RE9006 | 3851,- |

Balení 1 stolové podnože:

| Artikl | m ³ | Kg | Ks | Schéma a rozměry balení | Obj. č. |
|---------------------------|----------------|-----|----|---|------------|
| podnož R69006(5) | 0,013 | 4,9 | 1 |  100 x 190 x 695 | R69006(5) |
| podnož R89006(5) | 0,013 | 5,2 | 1 |  100 x 190 x 695 | R89006(5) |
| adaptér | 0,001 | 0,7 | 2 |  60 x 130 x 215 | ARR6(5) |
| rohová noha CLI9006(5) | 0,012 | 3,0 | 1 |  725 x 130 x 130 | CLI9006(5) |
| stavitelný most F19006(5) | 0,006 | 4,9 | 2 |  75 x 105 x 800 | F19006(5) |

MAXIMÁLNÍ PŮDORYSNÝ ROZMĚR PODNOŽE

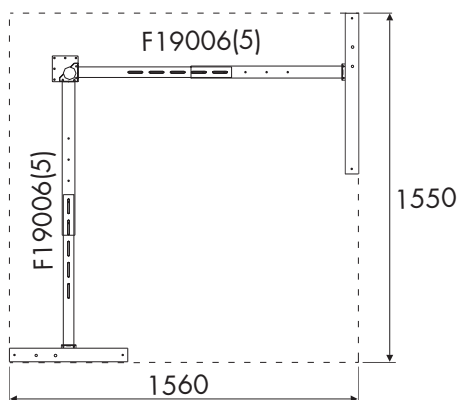

MINIMÁLNÍ PŮDORYSNÝ ROZMĚR PODNOŽE

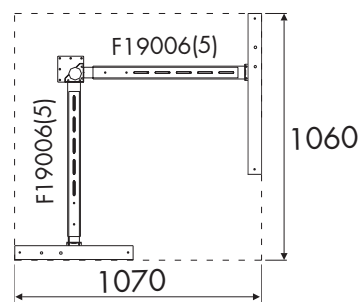

PODNOŽE STOLŮ "BASIC PLUS"

KOMPONENTY

Uvedené rozměry jsou v milimetrech.

Tolerance hmotnosti výrobků je $\pm 5\%$ včetně balení.

Návrh a popis

STOLOVÁ PODNOŽ "BASIC PLUS"

- ERGO

Hmotnost*

Balení

Ks

Barva

Obj. č.*

Cena*

Kg **m³** **Kč**

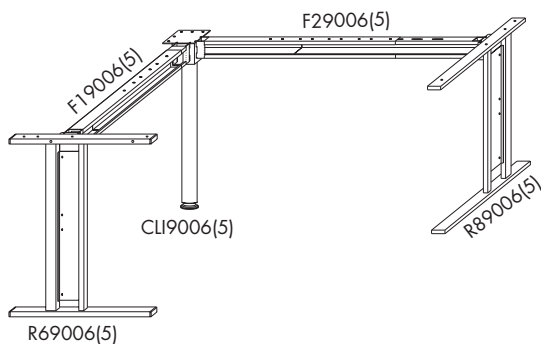

26,1

0,054

1

černá
struktura

F2RE9005

3953,-

26,1

0,054

1

hliník
struktura

F2RE9006

3953,-

Balení 1 stolové podnože:

| Artikl | m ³ | Kg | Ks | Schéma a rozměry balení | Obj. č. |
|---------------------------|----------------|-----|----|-------------------------|------------|
| podnož R69006(5) | 0,013 | 4,9 | 1 | 100 x 190 x 695 | R69006(5) |
| podnož R89006(5) | 0,013 | 5,2 | 1 | 100 x 190 x 695 | R89006(5) |
| rohová noha CLI9006(5) | 0,012 | 3,0 | 1 | 725 x 130 x 130 | CLI9006(5) |
| adaptér | 0,001 | 0,7 | 2 | 60 x 130 x 215 | ARR6(5) |
| stavitelný most F19006(5) | 0,006 | 4,9 | 1 | 75 x 105 x 800 | F19006(5) |
| stavitelný most F29006(5) | 0,01 | 6,7 | 1 | 75 x 105 x 1270 | F29006(5) |

MAXIMÁLNÍ PŮDORYSNÝ ROZMĚR PODNOŽE

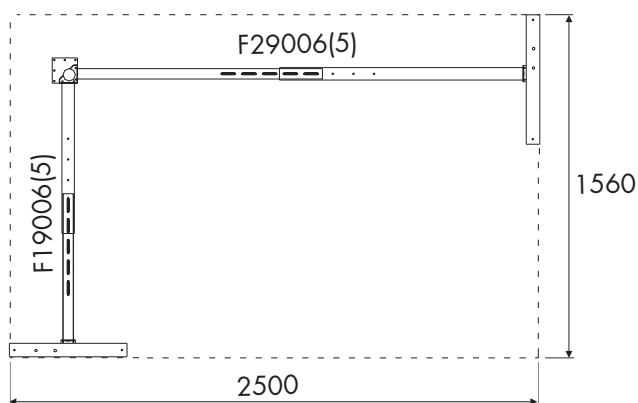

MINIMÁLNÍ PŮDORYSNÝ ROZMĚR PODNOŽE

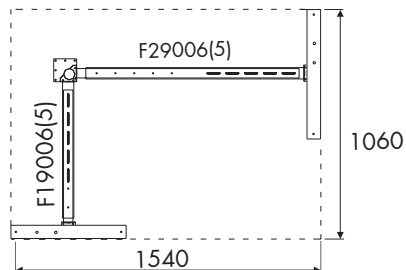

Uvedené rozměry jsou v milimetrech. Tolerance hmotnosti výrobků je ±5% včetně balení.

| Nákres | Popis | Hmotnost* | Balení | Barva | Obj. č.* | Cena* |
|------------------------------|---|--|--------|----------------|---------------------|-------------------------------|
| BOČNÍ KRYTY KABELÁŽE "BASIC" | | Kg | Ks | m ³ | | Kč |
| | Boční kryt kabeláže - plný, průběžný, pro podnož R6, R8 v barvách: - černá RAL 9005 - hliník RAL 9006 | 0,60 | 1 | | černá struktura | MC9005 63,- |
| | | 0,60 | 1 | | hliník struktura | MC9006 63,- |
| | | Balení 2 ks krytů: Kg Ks v balení m ³ Schéma a rozměry balení 1,2 2 0,002 25 x 105 x 655 | | | | |
| KRUHOVÁ PERFORACE | | | | | | |
| | Boční kryt kabeláže perforovaný - průběžný, pro podnož R6, R8 v barvách: - černá RAL 9005 - hliník RAL 9006 | 0,55 | 1 | | černá struktura | MCP9005 72,- |
| | | 0,55 | 1 | | hliník struktura | MCP9006 72,- |
| | | Balení 2 ks krytů: Kg Ks v balení m ³ Schéma a rozměry balení 1,1 2 0,002 25 x 105 x 655 | | | | |
| OBDELNIKOVÁ PERFORACE | | | | | | |
| | Boční kryt kabeláže perforovaný - průběžný, pro podnož R6, R8 v barvách: - černá RAL 9005 - hliník RAL 9006 | 0,55 | 1 | | černá struktura | MCC9005 72,- |
| | | 0,55 | 1 | | hliník struktura | MCC9006 72,- |
| | | Balení 2 ks krytů: Kg Pcs inside m ³ Schéma a rozměry balení 1,1 2 0,002 25 x 105 x 655 | | | | |

PŘÍSLUŠENSTVÍ A MONTÁŽ PODNOŽE

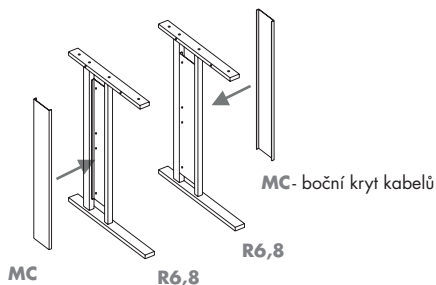



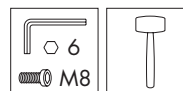
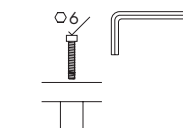



Imbusový šroub M8

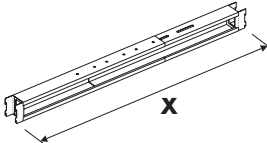

Pro montáž podnože je potřeba gumová palička pro naražení plastů a imbusový klíč č. 6.

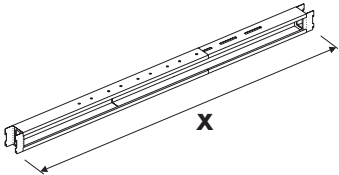
Uvedené rozměry jsou v milimetrech.

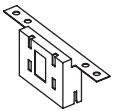
Tolerance hmotností výrobků je $\pm 5\%$ včetně balení.

| Názkres | Popis | Hmotnost* | Balení | Ks | Barva | Obj. č.* | Cena* |
|---|--|--|--------|----------|---------------------|---------------|--------------|
| | | | | | | | Kč |
| KABELOVÝ MOST TYP F1  Xmin = 770 mm Xmax = 1260 mm | Kabelový most stavitelný pro podnože: A-BASE I-BASE I-BASE MOVE U-BASE BASIC PLUS | 4,9 | 0,006 | 1 | černá struktura | F19005 | 896,- |
| | | 4,9 | 0,006 | 1 | hliník struktura | F19006 | 896,- |
| | | Balení 1 ks kabelového mostu: Ks v balení Schéma a rozměry balení 4,9 0,006 1  75 x 105 x 800 | | | | | |
| KABELOVÝ MOST TYP F2  Xmin = 1230 mm Xmax = 2160 mm | Kabelový most stavitelný pro podnože: A-BASE I-BASE I-BASE MOVE U-BASE BASIC PLUS | 6,7 | 0,01 | 1 | černá struktura | F29005 | 998,- |
| | | 6,7 | 0,01 | 1 | hliník struktura | F29006 | 998,- |
| | | Balení 1 ks kabelového mostu: Ks v balení Schéma a rozměry balení 6,7 0,01 1  75 x 105 x 1270 | | | | | |
| ADAPTÉR  Detail použití adaptéru ARR6 pro napojení kabelového mostu typu F1, F2 na podnož R8, R6. | Adaptér spojovací prvek pro napojení podnoží R8 a R6 s kabelovým mostem typu F1 a F2 | 0,35 | 0,001 | 1 | černá struktura | ARR5 | 129,- |
| | | 0,35 | 0,001 | 1 | hliník struktura | ARR6 | 129,- |
| | | Balení 2 ks adaptérů: Ks v balení Schéma a rozměry balení 0,7 0,001 2  60 x 130 x 215 | | | | | |

Uvedené rozměry jsou v milimetrech.

Tolerance hmotnosti výrobků je $\pm 5\%$ včetně balení.

Nákres a popis

ROHOVÁ NOHA "CLI"

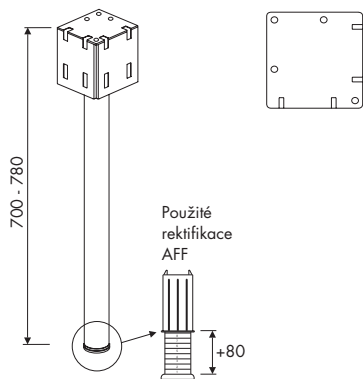

Kovová rohová noha kancelářského stolu
 - výškově stavitelná
 - středová

Hmotnost* **Balení** **Ks** **Barva** **Obj. č.*** **Cena***

| Kg | m ³ | | | | Kč |
|-----|----------------|---|------------------|----------------|--------------|
| 3,0 | 0,012 | 1 | černá struktura | CLI9005 | 690,- |
| 3,0 | 0,012 | 1 | hliník struktura | CLI9006 | 690,- |

Balení 1 ks podnože:

| Kg | m ³ | Ks v balení | Schéma a rozměry balení |
|-----|----------------|-------------|---|
| 3,0 | 0,012 | 1 |  725 x 130 x 130 |

VÝŠKOVĚ STAV. PODNOŽE "MOVE" TECHNICKÁ SPECIFIKACE

PRO PRÁCI VSEDE I VSTOJE
DOPORUČENO PRO PRACOVÍŠTĚ CAD KONZULTACE NAD VÝKRESY

LINEÁRNÍ VÝŠKOVÉ NASTAVENÍ

ZVEDACÍ MECHANIKA PODNOŽÍ JE KONSTRUOVÁNA NA VYSOKÉ STATICKÉ ZATÍŽENÍ STOLU



PŘÍSLUŠENSTVÍ STOLŮ

VEŠKERÉ PŘÍSLUŠENSTVÍ SE MONTUJE NA STOLOVOU DESKU

Doporučené příslušenství:

- PC nosiče
- kabelové průchodky
- kabelové kanály
- klipy na uchycení kabelů



LINEÁRNÍ ŠÍŘKOVÉ NASTAVENÍ

ZVEDACÍ MECHANIKA PODNOŽÍ JE KONSTRUOVÁNA NA VYSOKÉ STATICKÉ ZATÍŽENÍ STOLU



Spojovací profily jsou teleskopické a umožňují lineární šířkové nastavení podnože.

UPOZORNĚNÍ:
Spojovací profily ani teleskopy podnoží nejsou konstruovány pro zavěšení příslušenství.



OVLÁDÁNÍ ZDVIHU

Ovládání zdvihu je buď manuální - klikou, nebo u elektrického pohonu, viz obrázek, ovládacími tlačítky pro posun nahoru nebo dolů. V mezních polohách se posuv automaticky zastaví.

BALENÍ 1 podnož = 1 karton
1120 x 270 x 180 mm



CERTIFIKÁT Certifikát kvality
na konstrukci výrobku.











MECHANIKA Patentovaný systém
na vnitřní mechaniku
pohonu.

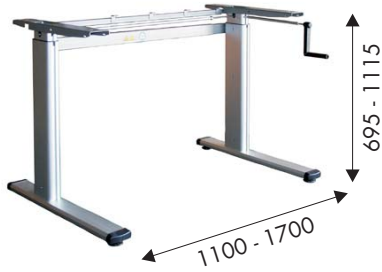











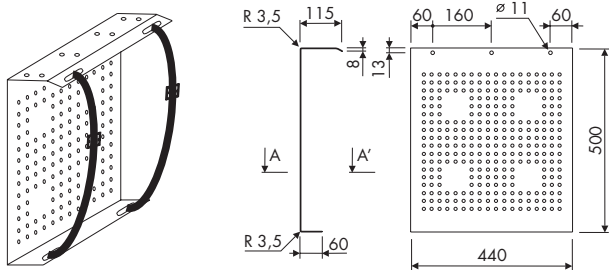









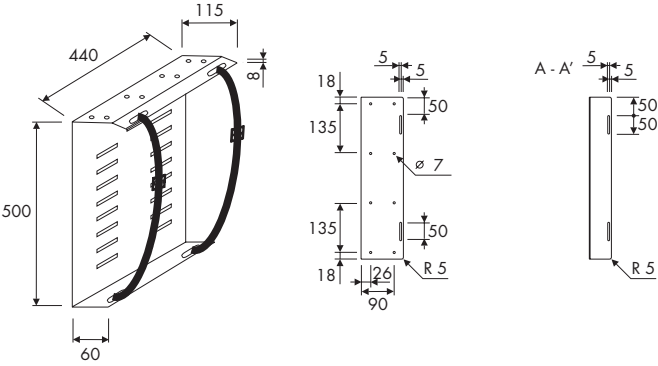







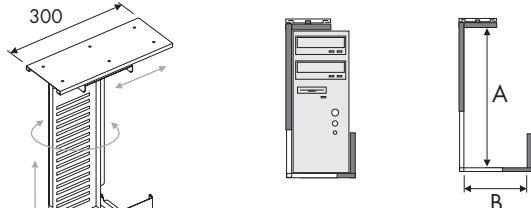

VÝŠKOVĚ STAV. PODNOŽE "MOVE"

KOMPONENTY













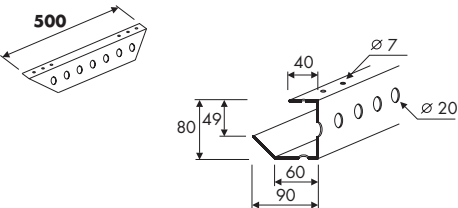









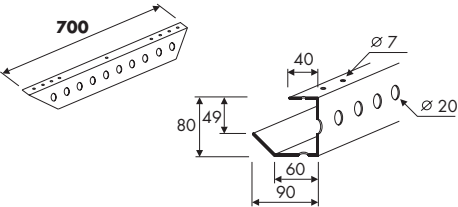









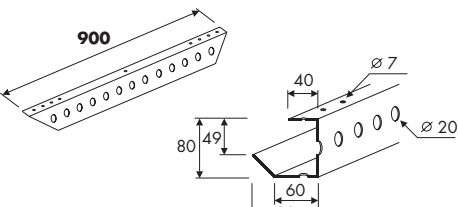







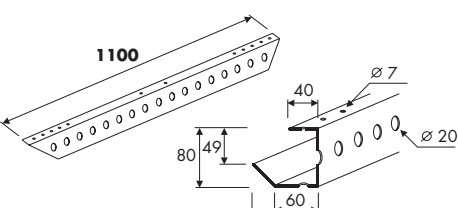

Uvedené rozměry jsou v milimetrech. Tolerance hmotnosti výrobků je $\pm 5\%$ včetně balení.

| Nákres | Popis | Barva | Obj. č. | Cena Kč |
|---|---|---|--|--|
| PODNOŽE MANUÁLNĚ STAVITELNÉ | | | | |
|  | <p>Jednostupňová, výškově stavitelná podnož s klikou pro stání i sezení</p> <ul style="list-style-type: none"> - výškově stavitelná od 695 mm do 1115 mm - zdvih 420 mm - dynamická nosnost 60 kg - statická nosnost 80 kg - rychlost zdvihu 18 mm na 1 otočku klikou - šířková stavitelnost 1100 - 1700 mm | eloxovaný hliník, černé plastové díly | FTH21 | 15 089,- |
| Balení 1 podnože: | | | | |
| Artikl: | Ks v balení |  0,054 |  22 | Schéma a rozměry balení |
| podnož včetně kování | 1 | 0,054 | 22 |  1120 x 270 x 180 |
| PODNOŽE ELEKTRICKY STAVITELNÉ | | | | |
|  | <p>Dvoustupňová, výškově stavitelná podnož, dvoumotorová pro stání i sezení</p> <ul style="list-style-type: none"> - výškově stavitelná od 620 mm do 1270 mm - zdvih 650 mm - dynamická nosnost 100 kg - statická nosnost 140 kg - rychlost zdvihu 40 mm za vteřinu - napájení 230V / 115V - šířková stavitelnost 1100 - 1700 mm | eloxovaný hliník, černé plastové díly | FTE22 | 20 984,- |
| Balení 1 podnože: | | | | |
| Artikl: | Ks v balení |  0,054 |  28 | Schéma a rozměry balení |
| podnož včetně kování | 1 | 0,054 | 28 |  1120 x 270 x 180 |

Uvedené rozměry jsou v milimetrech. Tolerance hmotnosti výrobků je $\pm 5\%$ včetně balení.

| Nákres | Popis | Hmotnost* | Balení | Barva | Obj. č.* | Cena* | |
|--|---------------------------------------|---|---|---|--|------------------|-----------------|
| PC nosič "SINGLE"  | - kruhová perforace |  4,75 |  1 |  | černá struktura | PCH9005 | 450,- |
| | |  4,75 |  1 | |  | hliník struktura | PCH9006 |
| Balení 2 ks PC nosičů: | | | | | | | |
| | |  9,5 | Ks v balení 2 |  0,033 | Schéma a rozměry balení  136 x 460 x 530 | | |
| PC nosič "CUBIC"  | - obdélníková perforace |  4,75 |  1 |  | hliník struktura | PCHC9006 | 450,- |
| | |  4,75 |  1 | |  | hliník struktura | PCHC9006 |
| Balení 2 ks PC nosičů: | | | | | | | |
| | |  9,5 | Ks v balení 2 |  0,033 | Schéma a rozměry balení  136 x 460 x 530 | | |
| Použití: k uchycení skříň počítače pod stolem na podnoží R8, FTM a FTU. Pro stoly na DKL9006(DKL9005) za pomoci distanční podložky DRS6 za cenu 88,- Kč bez DPH. | | | | | | | |
| PC nosič "CONCEPT"  | - otočný a výsuvný mechanismus |  5,5 |  1 |  | hliník struktura | PCHA9006 | 812,- |
| | |  5,5 |  1 | |  | hliník struktura | PCHA9006 |
| Balení 1 ks PC nosiče: | | | | | | | |
| | |  5,5 | Ks v balení 1 |  0,007 | Schéma a rozměry balení  70 x 450 x 230 | | |

Uvedené rozměry jsou v milimetrech. Tolerance hmotnosti výrobků je ±5% včetně balení.

| Návrh | Popis | Hmotnost* | Balení | Barva | Obj. č.* | Cena* | | | | | | | | | | | | |
|---|--|---|---|--|------------------|---------------|--|-------------|--|-------------------------|--|--|------|---|--------|---|------------------|--|
| KABELOVÉ KANÁLY "TUNNEL" | |  Kg | Ks |  m ³ | | Kč | | | | | | | | | | | | |
| <p>délka 500 mm</p>  | <p>Kabelový kanál délky 500 mm</p> <p>Použití: Vyztužení stolových desek a kabelové vedení pro stoly nábytkových řad BASIC a SIMPLE</p> | 1,50 | 1 | 0,004 | černá struktura | CC0505 | 172,- | | | | | | | | | | | |
| | | 1,50 | 1 | 0,004 | hliník struktura | CC0506 | 172,- | | | | | | | | | | | |
| | | <p>Balení kanálů:</p> <table border="0"> <tr> <td> Kg</td> <td>Ks v balení</td> <td> m³</td> <td colspan="3">Schéma a rozměry balení</td> </tr> <tr> <td>6,0</td> <td>4</td> <td>0,0119</td> <td></td> <td colspan="2">100 x 228 x 520</td> </tr> </table> | | | | |  Kg | Ks v balení |  m ³ | Schéma a rozměry balení | | | 6,0 | 4 | 0,0119 |  | 100 x 228 x 520 | |
|  Kg | Ks v balení |  m ³ | Schéma a rozměry balení | | | | | | | | | | | | | | | |
| 6,0 | 4 | 0,0119 |  | 100 x 228 x 520 | | | | | | | | | | | | | | |
| <p>délka 700 mm</p>  | <p>Kabelový kanál délky 700 mm</p> <p>Použití: Vyztužení stolových desek a kabelové vedení pro stoly nábytkových řad BASIC a SIMPLE</p> | 2,125 | 1 | 0,006 | černá struktura | CC0705 | 227,- | | | | | | | | | | | |
| | | 2,125 | 1 | 0,006 | hliník struktura | CC0706 | 227,- | | | | | | | | | | | |
| | | <p>Balení kanálů:</p> <table border="0"> <tr> <td> Kg</td> <td>Ks v balení</td> <td> m³</td> <td colspan="3">Schéma a rozměry balení</td> </tr> <tr> <td>8,5</td> <td>4</td> <td>0,0164</td> <td></td> <td colspan="2">100 x 228 x 720</td> </tr> </table> | | | | |  Kg | Ks v balení |  m ³ | Schéma a rozměry balení | | | 8,5 | 4 | 0,0164 |  | 100 x 228 x 720 | |
|  Kg | Ks v balení |  m ³ | Schéma a rozměry balení | | | | | | | | | | | | | | | |
| 8,5 | 4 | 0,0164 |  | 100 x 228 x 720 | | | | | | | | | | | | | | |
| <p>délka 900 mm</p>  | <p>Kabelový kanál délky 900 mm</p> <p>Použití: Vyztužení stolových desek a kabelové vedení pro stoly nábytkových řad BASIC a SIMPLE</p> | 2,75 | 1 | 0,007 | černá struktura | CC0905 | 281,- | | | | | | | | | | | |
| | | 2,75 | 1 | 0,007 | hliník struktura | CC0906 | 281,- | | | | | | | | | | | |
| | | <p>Balení kanálů:</p> <table border="0"> <tr> <td> Kg</td> <td>Ks v balení</td> <td> m³</td> <td colspan="3">Schéma a rozměry balení</td> </tr> <tr> <td>11,0</td> <td>4</td> <td>0,0210</td> <td></td> <td colspan="2">100 x 228 x 920</td> </tr> </table> | | | | |  Kg | Ks v balení |  m ³ | Schéma a rozměry balení | | | 11,0 | 4 | 0,0210 |  | 100 x 228 x 920 | |
|  Kg | Ks v balení |  m ³ | Schéma a rozměry balení | | | | | | | | | | | | | | | |
| 11,0 | 4 | 0,0210 |  | 100 x 228 x 920 | | | | | | | | | | | | | | |
| <p>délka 1100 mm</p>  | <p>Kabelový kanál délky 1100 mm</p> <p>Použití: Vyztužení stolových desek a kabelové vedení pro stoly nábytkových řad BASIC a SIMPLE</p> | 3,35 | 1 | 0,008 | černá struktura | CC1105 | 329,- | | | | | | | | | | | |
| | | 3,35 | 1 | 0,008 | hliník struktura | CC1106 | 329,- | | | | | | | | | | | |
| | | <p>Balení kanálů:</p> <table border="0"> <tr> <td> Kg</td> <td>Ks v balení</td> <td> m³</td> <td colspan="3">Schéma a rozměry balení</td> </tr> <tr> <td>13,4</td> <td>4</td> <td>0,0255</td> <td></td> <td colspan="2">100 x 228 x 1120</td> </tr> </table> | | | | |  Kg | Ks v balení |  m ³ | Schéma a rozměry balení | | | 13,4 | 4 | 0,0255 |  | 100 x 228 x 1120 | |
|  Kg | Ks v balení |  m ³ | Schéma a rozměry balení | | | | | | | | | | | | | | | |
| 13,4 | 4 | 0,0255 |  | 100 x 228 x 1120 | | | | | | | | | | | | | | |

* - hmotnost, obj. č. a cena je uvedena pro 1 ks výrobku

Uvedené ceny jsou bez DPH.

Uvedené rozměry jsou v milimetrech. Tolerance hmotnosti výrobků je $\pm 5\%$ včetně balení.

| Návrh | Popis | Hmotnost* | | Balení | Barva | Obj. č.* | Cena* | | | | | | | | | |
|-----------------------------|--|---|-------------------------|------------------|------------------|---------------|--------------|--|----|-------------|----|-------------------------|--|------|---|--------|
| | | Kg | Ks | m³ | | | Kč | | | | | | | | | |
| <p>délka 1300 mm</p> | <p>Kabelový kanál délky 1300 mm</p> <p>Použití: Vyztužení stolových desek a kabelové vedení pro stoly nábytkových řad BASIC a SIMPLE</p> | 4,05 | 1 | 0,009 | černá struktura | CC1305 | 392,- | | | | | | | | | |
| | | 4,05 | 1 | 0,009 | hliník struktura | CC1306 | 392,- | | | | | | | | | |
| | | <p>Balení kanálů:</p> <table border="1"> <thead> <tr> <th> Kg</th> <th>Ks v balení</th> <th> m³</th> <th colspan="2">Schéma a rozměry balení</th> </tr> </thead> <tbody> <tr> <td>16,2</td> <td>4</td> <td>0,0301</td> <td></td> <td>100 x 228 x 1320</td> </tr> </tbody> </table> | | | | | | | Kg | Ks v balení | m³ | Schéma a rozměry balení | | 16,2 | 4 | 0,0301 |
| Kg | Ks v balení | m³ | Schéma a rozměry balení | | | | | | | | | | | | | |
| 16,2 | 4 | 0,0301 | | 100 x 228 x 1320 | | | | | | | | | | | | |
| <p>délka 1500 mm</p> | <p>Kabelový kanál délky 1500 mm</p> <p>Použití: Vyztužení stolových desek a kabelové vedení pro stoly nábytkových řad BASIC a SIMPLE</p> | 4,55 | 1 | 0,011 | černá struktura | CC1505 | 447,- | | | | | | | | | |
| | | 4,55 | 1 | 0,011 | hliník struktura | CC1506 | 447,- | | | | | | | | | |
| | | <p>Balení kanálů:</p> <table border="1"> <thead> <tr> <th> Kg</th> <th>Ks v balení</th> <th> m³</th> <th colspan="2">Schéma a rozměry balení</th> </tr> </thead> <tbody> <tr> <td>18,2</td> <td>4</td> <td>0,0347</td> <td></td> <td>100 x 228 x 1520</td> </tr> </tbody> </table> | | | | | | | Kg | Ks v balení | m³ | Schéma a rozměry balení | | 18,2 | 4 | 0,0347 |
| Kg | Ks v balení | m³ | Schéma a rozměry balení | | | | | | | | | | | | | |
| 18,2 | 4 | 0,0347 | | 100 x 228 x 1520 | | | | | | | | | | | | |

PŘÍKLAD POUŽITÍ

Pro stoly nábytkové řady BASIC

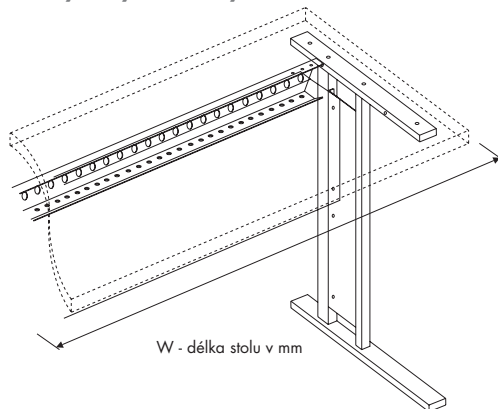

| W | Typ kabelového kanálu |
|------|-----------------------|
| 800 | CC0506 |
| 1200 | CC0906 |
| 1400 | CC1106 |
| 1600 | CC1306 |
| 1800 | CC1506 |

Vyztužovací kabelové kanály pro univerzální použití. Typ kabelového kanálu závisí na délce stolu.

PERFOROVANÉ CLONY "SLIM"

KOMPONENTY

Uvedené rozměry jsou v milimetrech. Tolerance hmotnosti výrobků je ±5% včetně balení.

| Nákres | Popis | Hmotnost* | Balení | Barva | Obj. č.* | Cena* | |
|--------------------------|--|---------------------|---------------|----------------|-------------------|---|--------------|
| PERFOROVANÉ CLONY "SLIM" | | Kg | Ks | m ³ | | Kč | |
| <p>šířka 600 mm</p> | Clona kovová perforovaná, včetně 2 ks úhelníků. | 2,75 | 1 | | hliník RAL9006 | CT0606 | 518,- |
| | | Balení clon: | | | | | |
| | | 5,5 | Ks v balení 2 | 0,010 | | Schéma a rozměry balení 50 x 340 x 610 | |
| <p>šířka 800 mm</p> | Clona kovová perforovaná, včetně 2 ks úhelníků.. | 3,55 | 1 | | hliník RAL9006 | CT0806 | 554,- |
| | | Balení clon: | | | | | |
| | | 7,1 | Ks v balení 2 | 0,014 | | Schéma a rozměry balení 50 x 340 x 810 | |
| <p>šířka 1000 mm</p> | Clona kovová perforovaná, včetně 2 ks úhelníků. | 3,90 | 1 | | hliník RAL9006 | CT1006 | 625,- |
| | | Balení clon: | | | | | |
| | | 7,8 | Ks v balení 2 | 0,017 | | Schéma a rozměry balení 50 x 340 x 1010 | |
| <p>šířka 1200 mm</p> | Clona kovová perforovaná, včetně 2 ks úhelníků. | 4,75 | 1 | | hliník RAL9006 | CT1206 | 720,- |
| | | Balení clon: | | | | | |
| | | 9,5 | Ks v balení 2 | 0,021 | | Schéma a rozměry balení 50 x 340 x 1210 | |

* - hmotnost, obj. č. a cena je uvedena pro 1 ks výrobku

Uvedené ceny jsou bez DPH.

Uvedené rozměry jsou v milimetrech. Tolerance hmotnosti výrobků je $\pm 5\%$ včetně balení.

| Návrh | Popis | Hmotnost* | Balení | Barva | Obj. č.* | Cena* |
|-----------------------------|---|-----------|-----------------------|----------------------|----------------------------|-------------------------------|
| | | Kg | Ks | m³ | | Kč |
| <p>šířka 1400 mm</p> | Clona kovová perforovaná, včetně 2 ks úhelníků. | 5,2 | 1 | | hliník RAL9006 | CT1406 815,- |
| Balení clon: | | | | | | |
| | | Kg | Ks v balení | m³ | Schéma a rozměry balení | |
| | | 10,4 | 2 | 0,024 | 50 x 340 x 1410 | |
| <p>šířka 1600 mm</p> | Clona kovová perforovaná, včetně 2 ks úhelníků. | 6,1 | 1 | | hliník RAL9006 | CT1606 909,- |
| Balení clon: | | | | | | |
| | | Kg | Ks v balení | m³ | Schéma a rozměry balení | |
| | | 12,2 | 2 | 0,027 | 50 x 340 x 1610 | |

PŘÍKLAD POUŽITÍ

Univerzální použití pro všechny typy stolů na kovové podnoži.

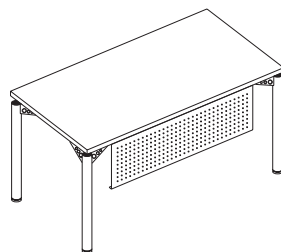



| CLONA MONITORU "SHIELD" | | Kg | Ks | m³ | | Kč |
|-------------------------|-------------------------|-----------|-----------------------|----------------------|----------------------------|-------------------------------|
| | Clona monitoru "SHIELD" | 4,65 | 1 | | hliník RAL9006 | CM9006 408,- |
| Balení clon: | | | | | | |
| | | Kg | Ks v balení | m³ | Schéma a rozměry balení | |
| | | 9,3 | 2 | | 455 x 435 x 390 | |

KOVOVÉ KONTEJNERY "MXM"

KOMPONENTY

Uvedené rozměry jsou v milimetrech.

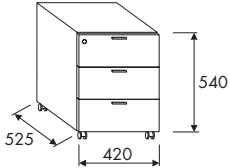
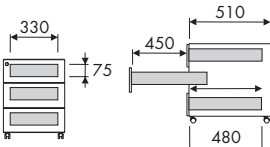
Tolerance hmotností výrobků je $\pm 5\%$ včetně balení.

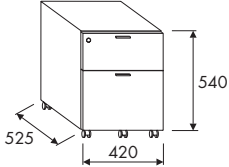
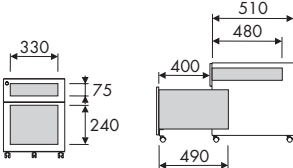
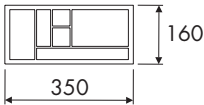
| Návrh a popis | Hmotnost* | Balení | Ks | Barva | Obj. č.* | Cena* |
|--|-----------|--------|----------------|----------------------------|--------------|----------------|
| KONTEJNERY "MXM" | Kg | m³ | | | | Kč |
| KOVOVÉ MOBILNÍ    | 18,2 | 0,18 | 1 | hliník struktura | MXM3A | 3 667,- |
| Balení 1 ks kontejneru: | | | | | | |
| | Kg | m³ | Ks v balení | Schéma a rozměry balení | | |
| | 18,2 | 0,18 | 1 | 455 x 555 x 510 | | |
|    | 18,2 | 0,18 | 1 | hliník struktura | MXM2A | 3 667,- |
| Balení 1 ks kontejneru: | | | | | | |
| | Kg | m³ | Ks v balení | Schéma a rozměry balení | | |
| | 18,2 | 0,18 | 1 | 455 x 555 x 510 | | |
| VLOŽENÝ TUŽKOVNÍK  <p>Vložený tužkovník pro korpus zásuvky</p> <p>- plastový</p> | 0,1 | | 1 | černá | EPB-D | 190,- |

* - hmotnost, obj. č. a cena je uvedena pro 1 ks výrobku

Uvedené ceny jsou bez DPH.

STOLOVÉ TEXTILNÍ PARAVÁNY - "FABRIC"

KOMPONENTY

POTAHOVÉ TEXTILIE PRO TEXTILNÍ PARAVÁNY DLE VZORNÍKŮ SEDACÍHO NÁBYTKU

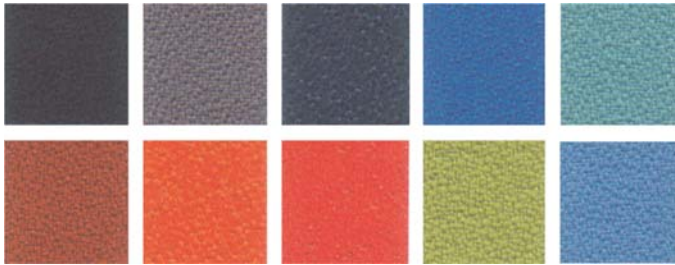

Textilie jsou rozděleny do cenových kategorií E, F a M

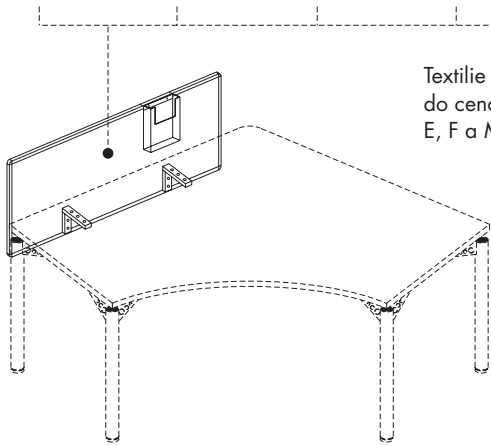

SESTAVA STOLŮ S PARAVÁNY DO KŘÍŽE

Umístění úhelníků
(Platí i pro paravány deskové.)

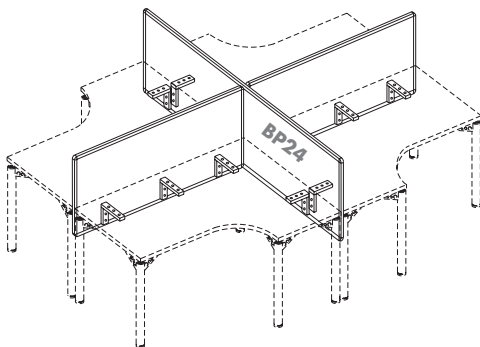

RÁM - hliníkové eloxované profily

VÝPLŇ - sendvičová konstrukce umožňující zapichování špendlíků

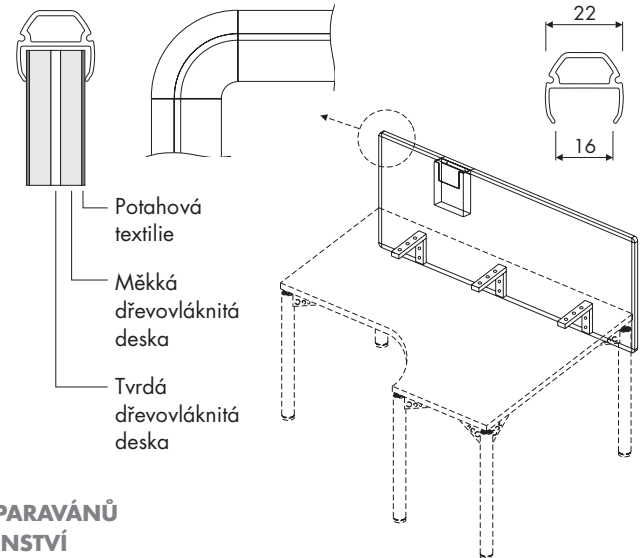

ROZMĚRY PARAVÁNŮ A PŘÍSLUŠENSTVÍ

RÁM TEXTILNÍHO PARAVÁNU



DETAIL ZÁVĚSNÉHO PŘÍSLUŠENSTVÍ

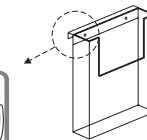

ZÁVĚSNÉ PŘÍSLUŠENSTVÍ

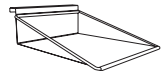

DETAIL SPOJENÍ PARAVÁNU SE STOLOVOU DESKOU

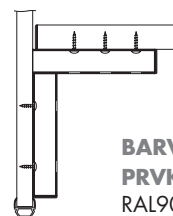

**BARVA SPOJOVACÍCH PRVKŮ A PŘÍSLUŠENSTVÍ
RAL9006 HLINÍK STRUKTURA**

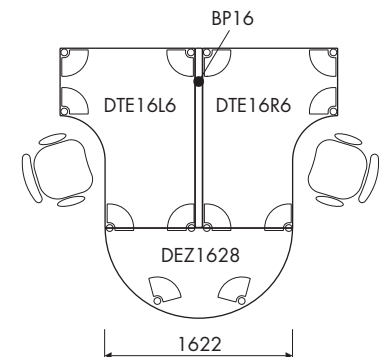

Při použití stolových paravánů je třeba zvolit odpovídající přístavby.

Uvedené rozměry jsou v milimetrech.

Tolerance hmotnosti výrobků je $\pm 5\%$ včetně balení.

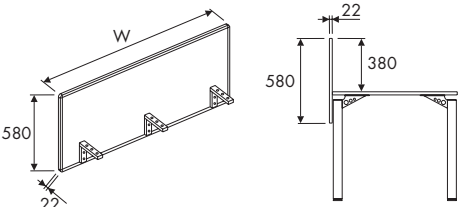
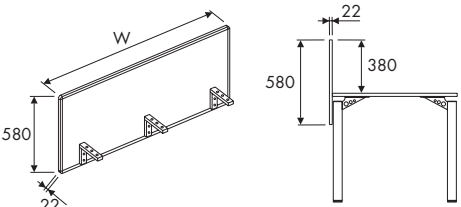
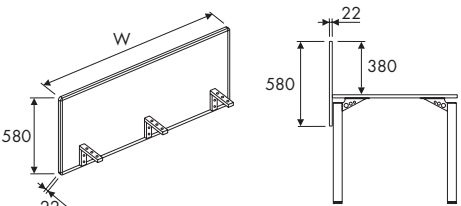
| Návrh | Popis | Hmotnost | Rozměry | Obj. č. | Cena |
|--|------------------------------------|----------|---------|---|----------------------|
| STOLNÍ PARAVÁNY | kategorie E | Kg | W |  | Kč |
|  <p>Pozn. Potahová textilie cenové kategorie E Potahová textilie dle vzorníku sedacího nábytku.</p> | Paraván stolní | 5,8 | 800 | 2 | BP08E 2 990,- |
| | - hliníkový rám s textilní výplní | 6,9 | 1000 | 2 | BP10E 3 450,- |
| | cenové kategorie E | 8,0 | 1200 | 2 | BP12E 3 860,- |
| | - výška nad stolovou deskou 380 mm | 9,7 | 1400 | 3 | BP14E 4 440,- |
| | - možnost zavěšování příslušenství | 10,8 | 1600 | 3 | BP16E 4 840,- |
| | - paravány včetně úhelníků | 11,4 | 1622 | 4 | BP17E 5 010,- |
| | | 12,4 | 1800 | 4 | BP18E 5 420,- |
| | | 15,7 | 2422 | 4 | BP24E 6 480,- |
|  <p>Pozn. Potahová textilie cenové kategorie F Potahová textilie dle vzorníku sedacího nábytku.</p> | kategorie F | | | | |
| | Paraván stolní | 5,8 | 800 | 2 | BP08F 3 470,- |
| | - hliníkový rám s textilní výplní | 6,9 | 1000 | 2 | BP10F 4 050,- |
| | cenové kategorie F | 8,0 | 1200 | 2 | BP12F 4 580,- |
| | - výška nad stolovou deskou 380 mm | 9,7 | 1400 | 3 | BP14F 5 270,- |
| | - možnost zavěšování příslušenství | 10,8 | 1600 | 3 | BP16F 5 800,- |
| | - paravány včetně úhelníků | 11,4 | 1622 | 4 | BP17F 5 970,- |
| | | 12,4 | 1800 | 4 | BP18F 6 500,- |
| | 15,7 | 2422 | 4 | BP24F 7 920,- | |
|  <p>Pozn. Potahová textilie cenové kategorie M Potahová textilie dle vzorníku sedacího nábytku.</p> | kategorie M | | | | |
| | Paraván stolní | 5,8 | 800 | 2 | BP08M 3 930,- |
| | - hliníkový rám s textilní výplní | 6,9 | 1000 | 2 | BP10M 4 620,- |
| | cenové kategorie M | 8,0 | 1200 | 2 | BP12M 5 260,- |
| | - výška nad stolovou deskou 380 mm | 9,7 | 1400 | 3 | BP14M 6 070,- |
| | - možnost zavěšování příslušenství | 10,8 | 1600 | 3 | BP16M 6 700,- |
| | - paravány včetně úhelníků | 11,4 | 1622 | 4 | BP17M 6 870,- |
| | | 12,4 | 1800 | 4 | BP18M 7 510,- |
| | 15,7 | 2422 | 4 | BP24M 9 280,- | |

STOLOVÉ TEXTILNÍ PARAVÁNY - PŘÍSLUŠENSTVÍ

KOMPONENTY

Uvedené rozměry jsou v milimetrech. Tolerance hmotnosti výrobků je $\pm 5\%$ včetně balení.

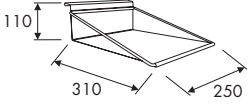
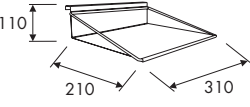
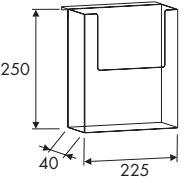
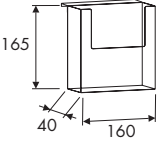
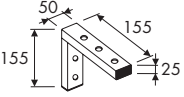
| Návrh | Popis | Hmotnost | Obj. č. | Cena |
|---|---|----------|---------|------------------------------|
| KOVOVÁ POLIČKA | | Kg | | Kč |
|  | Závěsná kovová polička pro paravány - barva RAL 9006 hliník | 0,6 | | PFS9006 379,- |
|  | Závěsná kovová polička pro paravány - barva RAL 9006 hliník | 0,7 | | PFSB9006 480,- |
| PLASTOVÁ KAPSA A4 | | | | |
|  | Závěsná plastová kapsa A4 na prospekty pro paravány - čiré plexisklo - kovový držák (adaptér) v barvě RAL9006 hliník | 0,5 | | PFPA4 348,- |
| PLASTOVÁ KAPSA A5 | | | | |
|  | Závěsná plastová kapsa A5 na prospekty pro paravány - čiré plexisklo - kovový držák (adaptér) v barvě RAL9006 hliník | 0,3 | | PFPA5 275,- |
| ÚHELNÍK | | | ks | |
|  | Úhelník - univerzální držák deskového i textilního paravánu barva: RAL9006 hliník | 0,55 | 1 | SAP9006 146,- |

Uvedené rozměry jsou v milimetrech. Tolerance hmotnosti výrobků je ±5% včetně balení.

| Návrh | Popis | Hmotnost* | Balení | Barva | Obj. č.* | Cena* |
|--------------------|---|--|-----------------|----------------|---------------|---|
| KABELOVÉ PRŮCHODKY | | Kg | Ks | m ³ | | Kč |
| | Kabelová průchodka | 0,048 | 1 | | hliník | AP - B9006 46,- |
| | | 0,048 | 1 | | černá | AP - B9005 46,- |
| | | 8 | Ks v balení 150 | 0,038 | | Schéma a rozměry balení 390 x 290 x 340 |
| | Výsuv na klávesnici PC použití: - určen pro použití k pracovnímu stolu pro všechny běžné typy klávesnic | 0,9 | 1 | | černá | KT-B9005 825,- |
| | | 0,9 | 1 | | hliník | KT-B9006 861,- |
| | | 0,9 | 1 | | transparentní | KT-B0000 861,- |
| | | 1,2 | Ks v balení 1 | 0,016 | | Schéma a rozměry balení 80 x 580 x 335 |
| | Vertebrální Použití: Eleganční řešení vedení kabelů mimo stolové podnože | 0,7 | 1 SET | | hliník | CSV9006 622,- |
| | | 0,7 | 1 SET | | černá | CSV9005 622,- |
| | | 0,7 | 1 SET | | transparentní | CSV0000 745,- |
| | | 11,6 | Ks v balení 15 | 0,066 | | Schéma a rozměry balení 305 x 430 x 505 |
| | Horizontální vedení kabelů Použití: Eleganční řešení vedení kabelů pod stolovou deskou | 0,445 | 1 SET | | hliník | CSH9006 670,- |
| | | 0,445 | 1 SET | | transparentní | CSH0000 739,- |
| | | SEZNAM KOMPONENTŮ 16x články 1x T příruba 3x spojovací hlava 6x vrut | | | | |
| | | 7,5 | Ks v balení 15 | 0,066 | | Schéma a rozměry balení 305 x 430 x 505 |

* - hmotnost, obj. č. a cena je uvedena pro 1 ks výrobku

Uvedené ceny jsou bez DPH.

Uvedené rozměry jsou v milimetrech.

Tolerance hmotnosti výrobků je $\pm 5\%$ včetně balení.

| Návrh | Popis | Hmotnost* | Balení | Barva | Obj. č.* | Cena* | |
|----------------------------------|--|--|--------|----------------|---------------|-------------|--------------|
| PLASTOVÁ REKTIFIKACE | | Kg | Ks | m ³ | | Kč | |
| <p>Maximální vytočení: 80 mm</p> | <p>Plastová rektifikace v barvách: černá hliník</p> <p>Použití: - pro válcové nohy průměr 60x2mm</p> | 0,15 | 1 | | černá | AFF5 | 114,- |
| | | 0,15 | 1 | | hliník | AFF6 | 114,- |
| | | <p>Balení rektifikací:</p> <p> Kg Ks v balení m³ Schéma a rozměry balení</p> <p>15,5 100 0,09 330 x 370 x 700</p> | | | | | |
| KLIPIY NA KABELY | pro válcovou nohu | | | | | | |
| | <p>Klip na kabely pro válcovou nohu průměr 60 mm</p> <p>použití: - vertikální vedení kabelů</p> | 0,026 | 1 | | transparentní | CRLT | 53,- |
| | | <p>Balení klipů:</p> <p> Kg Ks v balení m³ Schéma a rozměry balení</p> <p>3 100 0,024 275 x 230 x 385</p> | | | | | |
| | | | | | | | |
| | pro čtvercovou nohu | | | | | | |
| | <p>Klip na kabely pro čtvercovou nohu A = 50 - 60 mm</p> <p>použití: - vertikální vedení kabelů</p> | 0,022 | 1 | | transparentní | CSLT | 63,- |
| | | <p>Balení klipů:</p> <p> Kg Ks v balení m³ Schéma a rozměry balení</p> <p>2,3 100 0,024 275 x 230 x 385</p> | | | | | |
| | | | | | | | |
| | pro stolovou desku | | | | | | |
| | <p>Klip na kabely na stolovou desku</p> <p>použití: - horizontální vedení kabelů</p> | 0,019 | 1 | | transparentní | CTBT | 53,- |
| | | <p>Balení klipů:</p> <p> Kg Ks v balení m³ Schéma a rozměry balení</p> <p>2,7 100 0,024 275 x 230 x 385</p> | | | | | |
| | | | | | | | |

Uvedené rozměry jsou v milimetrech. Tolerance hmotnosti výrobků je $\pm 5\%$ včetně balení.

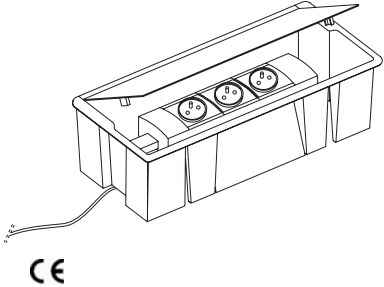
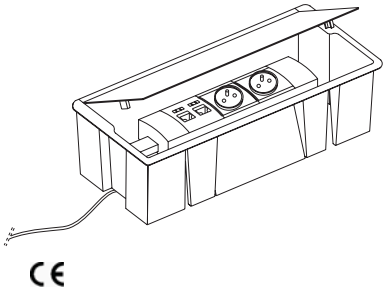
| Nákres | Popis | Hmotnost | Barva | Obj. č. | Cena |
|---|--|----------|--------|-----------------|----------------|
| PŘÍPOJNÉ MÍSTO | | Kg | | | Kč |
|  | <p>Přípojné místo</p> <ul style="list-style-type: none"> - krabice s víkem barva: stříbrná RAL9006 - zásuvka 3x230V - kabel | 1,0 | hliník | AP39006 | 1 345,- |
|  | <p>Přípojné místo</p> <ul style="list-style-type: none"> - krabice s víkem barva: stříbrná RAL9006 - zásuvka 2x230V - datová výbava - kabel | 1,0 | hliník | APD29006 | 1 781,- |

PŘÍKLAD POUŽITÍ PŘÍPOJNÉHO MÍSTA





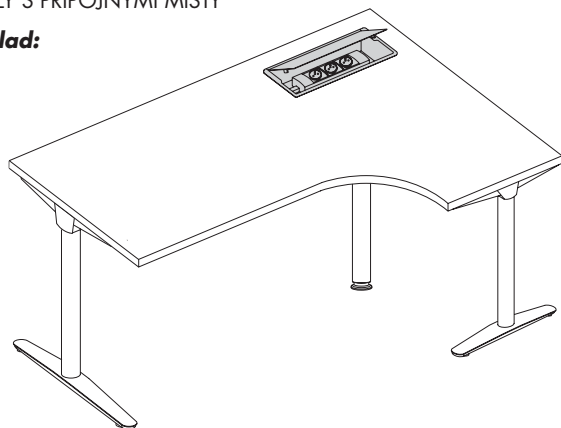







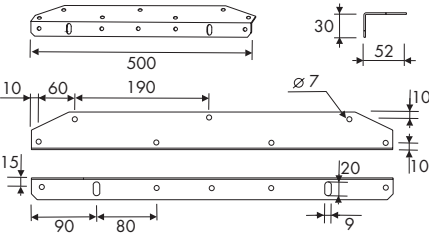



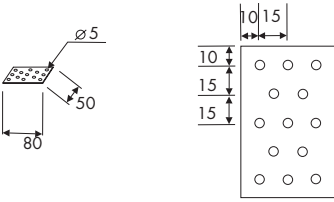

STOLY S PŘÍPOJNÝMI MÍSTY

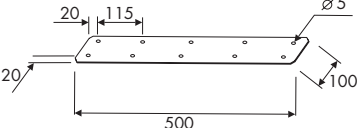
Příklad:

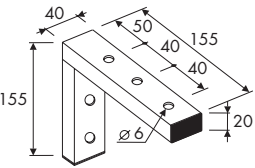

Uvedené rozměry jsou v milimetrech.

Tolerance hmotnosti výrobků je ±5% včetně balení.

| Návrh | Popis | Hmotnost* | Balení | Barva | Obj. č.* | Cena* |
|---|---|--|----------------|--|---|------------------------------------|
| MONTÁŽNÍ ÚHELNÍK | délka 500 mm |  Kg | Ks |  m ³ | | Kč |
|  | <p>Montážní úhelník</p> <p>Použití: spojení kovové podnože R6, R8, nebo podnože univerzálního stolu s přístavnou deskou</p> | 0,55 | 1 | | hliník struktura | SA9006 67,- |
| | |  Kg | Ks v balení |  m ³ | Schéma a rozměry balení | |
| | | 27,5 | 50 | 0,01 |  540 x 210 x 90 | |
| SPOJOVACÍ PLECHY | | | | | | |
|  | <p>Spojovací plech 50 x 80 mm</p> <p>Použití: spojení stolových desek</p> | 0,06 | 1 | | hliník struktura | JE085 33,- |
| | |  Kg | Ks v balení |  m ³ | Schéma a rozměry balení | |
| | | 15 | 250 | 0,006 |  245 x 240 x 110 | |
|  | <p>Spojovací plech 100 x 500 mm</p> <p>Použití: spojení stolových desek</p> | 0,75 | 1 | | hliník struktura | JE510 79,- |
| | |  Kg | Ks v balení |  m ³ | Schéma a rozměry balení | |
| | | 30 | 40 | 0,007 |  525 x 128 x 110 | |
| ÚHELNÍK | | | | | | |
|  | <p>Úhelník - univerzální držák deskového i textilního paravánu</p> <p>barva: RAL9006 hliník</p> | 0,55 | 1 | | hliník struktura | SAP9006 146,- |
| | |  Kg | Ks v balení |  m ³ | Schéma a rozměry balení | |
| | | 1,2 | 2 | 0,002 |  60 x 185 x 165 | |

Uvedené rozměry jsou v milimetrech. Tolerance hmotnosti výrobků je ±5% včetně balení.

PŘÍKLAD POUŽITÍ

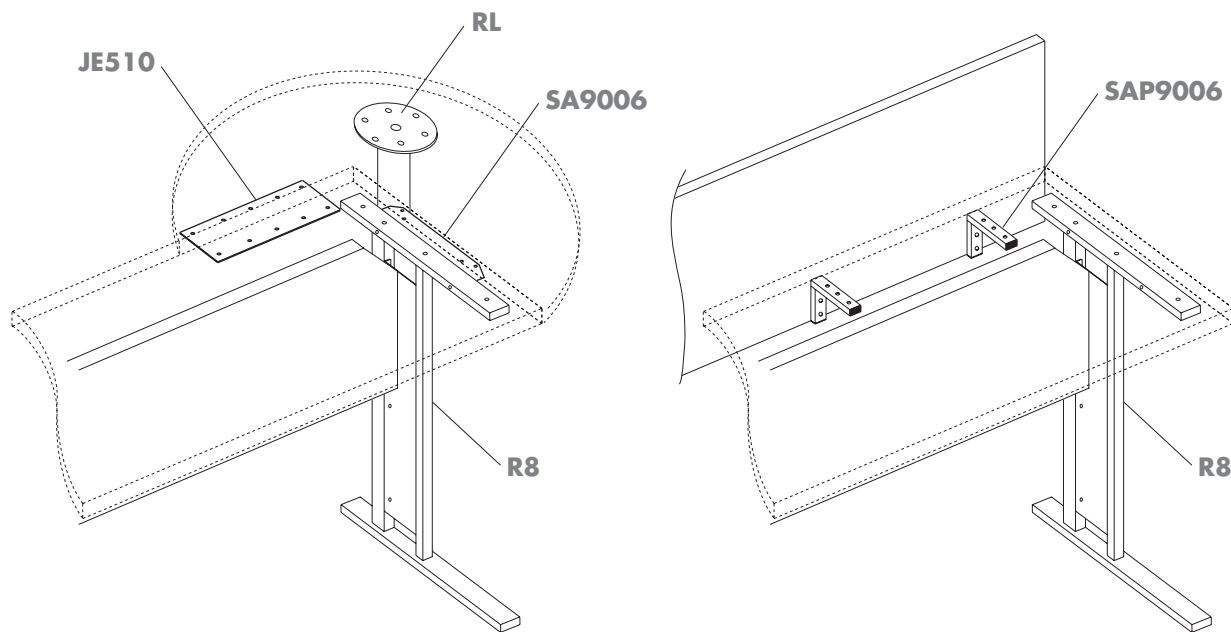

STOLOVÉ NOHY

KOMPONENTY

Uvedené rozměry jsou v milimetrech. Tolerance hmotnosti výrobků je ±5% včetně balení.







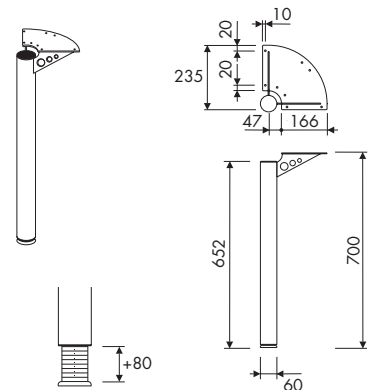

| Nákres | Popis | Hmotnost* | Balení | Barva | Obj. č.* | Cena* |
|---|---|-----------|-------------|------------------|-------------------------|--------------|
| VÁLCOVÁ NOHA "PURE" patka 30 mm | | Kg | Ks | | | Kč |
| <p>PLASTOVÁ PATKA V BARVĚ SVĚTLÉ ŠEDÉ A ČERNÉ</p> | Válcová noha s demontovatelnou přírubou | 1,9 | 1 | černá struktura | RL9005 | 226,- |
| | Použití: - stolové přístavy - samostatné malé stoly | 1,9 | 1 | hliník struktura | RL9006 | 226,- |
| Balení 4 nohou: | | Kg | Ks v balení | m ³ | Schéma a rozměry balení | |
| | | 8,2 | 4 | 0,015 | 144 x 148 x 738 | |

* - hmotnost, obj. č. a cena je uvedena pro 1 ks výrobku

Uvedené ceny jsou bez DPH.

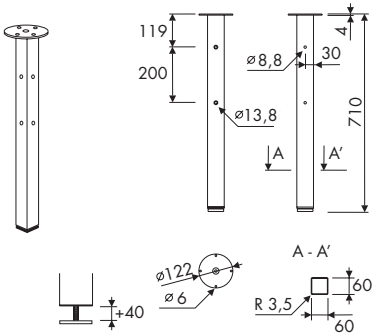
Uvedené rozměry jsou v milimetrech.











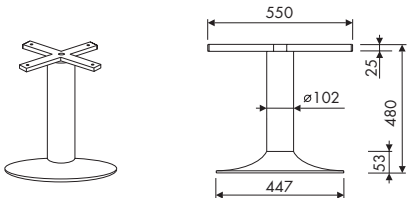













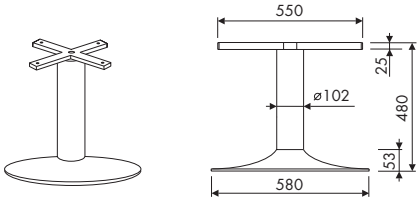



Tolerance hmotnosti výrobků je $\pm 5\%$ včetně balení.

| Návrh | Popis | Hmotnost* | Balení | Barva | Obj. č.* | Cena* |
|--|---|--|--------|----------------|---------------------|--------------------------------|
| DKL9005 | | kg | Ks | m ³ | | Kč |
|  <p>PLASTOVÁ PATKA DLE BARVY NOHY (hliník, černá)</p> | Dvoukonzolová noha | 3,95 | 1 | | černá struktura | DKL9005 564,- |
| | Použití: - stolové přístavby - samostatné stoly - atypické stoly | 3,95 | 1 | | hliník struktura | DKL9006 564,- |
| | | Balení 4 nohou:  Ks v balení  m ³  Schéma a rozměry balení 15,8 4 0,06 290 x 290 x 740 | | | | |
|  | Čtvercová noha s demontovatelnou přírubou | 3,2 | 1 | | hliník struktura | SL9006 425,- |
| | Použití: - ergo stoly - se 2 luby - atypické stoly | | | | | |
| | | Balení 4 nohou:  Ks v balení  m ³  Schéma a rozměry balení 13,4 4 0,014 150 x 145 x 800 | | | | |

CENTRÁLNÍ NOHY "SOLID"

KOMPONENTY

Uvedené rozměry jsou v milimetrech. Tolerance hmotnosti výrobků je ±5% včetně balení.

| Návrh | Popis | Hmotnost* | Barva | Obj. č.* | Cena* | | | | | | | | | | | | | | | | | | | |
|--|--|--|---|----------------------------|----------------|--|--|-------------|--|-------------------------|---------|-----|---|-------|--|------------------|-----|---|-------|---|----------------------------|-----|---|-------|
| CENTRÁLNÍ NOHA "SOLID" | | | | | | | | | | | | | | | | | | | | | | | | |
| disk 447mm | výška 480 mm | Kg | | | Kč | | | | | | | | | | | | | | | | | | | |
|  | <p>Centrální noha nízká pro dřevěnou desku (demontovatelný kříž, stojna i talíř)</p> <p>v barvách: - černá struktura RAL9005 - hliník struktura RAL9006 - chrom</p> <p>Použití: - stolové přístavby - samostatné stoly - konferenční stoly - atypické stoly</p> | 8,5 | černá | CLCA9005 | 1 599,- | | | | | | | | | | | | | | | | | | | |
| | | 8,5 | hliník | CLCA9006 | 1 599,- | | | | | | | | | | | | | | | | | | | |
| | | 8,5 | chrom | CLCAX | 2 048,- | | | | | | | | | | | | | | | | | | | |
| | | <p>Balení 1 centrální nohy:</p> <table border="1"> <thead> <tr> <th> Kg</th> <th>Ks v balení</th> <th> m³</th> <th>Schéma a rozměry balení</th> <th>Obj. č.</th> </tr> </thead> <tbody> <tr> <td>2,4</td> <td>1</td> <td>0,008</td> <td> 42 x 430 x 438</td> <td>DC9005 DC9006</td> </tr> <tr> <td>3,2</td> <td>1</td> <td>0,005</td> <td> 110 x 110 x 440</td> <td>CACX CAC9005 CAC9006</td> </tr> <tr> <td>2,9</td> <td>1</td> <td>0,019</td> <td> 55 x 452 x 490</td> <td>DAA DAA9006 DAA9005</td> </tr> </tbody> </table> | | | | |  Kg | Ks v balení |  m ³ | Schéma a rozměry balení | Obj. č. | 2,4 | 1 | 0,008 |  42 x 430 x 438 | DC9005 DC9006 | 3,2 | 1 | 0,005 |  110 x 110 x 440 | CACX CAC9005 CAC9006 | 2,9 | 1 | 0,019 |
|  Kg | Ks v balení |  m ³ | Schéma a rozměry balení | Obj. č. | | | | | | | | | | | | | | | | | | | | |
| 2,4 | 1 | 0,008 |  42 x 430 x 438 | DC9005 DC9006 | | | | | | | | | | | | | | | | | | | | |
| 3,2 | 1 | 0,005 |  110 x 110 x 440 | CACX CAC9005 CAC9006 | | | | | | | | | | | | | | | | | | | | |
| 2,9 | 1 | 0,019 |  55 x 452 x 490 | DAA DAA9006 DAA9005 | | | | | | | | | | | | | | | | | | | | |
| disk 580mm | | | | | | | | | | | | | | | | | | | | | | | | |
|  | <p>Centrální noha nízká pro dřevěnou desku (demontovatelný kříž, stojna i talíř)</p> <p>v barvách: - černá struktura RAL9005 - hliník struktura RAL9006 - chrom</p> <p>Použití: - stolové přístavby - samostatné stoly - konferenční stoly - atypické stoly</p> | 10,7 | černá | CLC9005 | 1 822,- | | | | | | | | | | | | | | | | | | | |
| | | 10,7 | hliník | CLC9006 | 1 822,- | | | | | | | | | | | | | | | | | | | |
| | | 10,7 | chrom | CLCX | 2 382,- | | | | | | | | | | | | | | | | | | | |
| | | <p>Balení 1 centrální nohy:</p> <table border="1"> <thead> <tr> <th> Kg</th> <th>Ks v balení</th> <th> m³</th> <th>Schéma a rozměry balení</th> <th>Obj. č.</th> </tr> </thead> <tbody> <tr> <td>2,4</td> <td>1</td> <td>0,008</td> <td> 42 x 430 x 438</td> <td>DC9005 DC9006</td> </tr> <tr> <td>3,2</td> <td>1</td> <td>0,005</td> <td> 110 x 110 x 440</td> <td>CACX CAC9005 CAC9006</td> </tr> <tr> <td>5,1</td> <td>1</td> <td>0,024</td> <td> 65 x 610 x 610</td> <td>DAX DA9005 DA9006</td> </tr> </tbody> </table> | | | | |  Kg | Ks v balení |  m ³ | Schéma a rozměry balení | Obj. č. | 2,4 | 1 | 0,008 |  42 x 430 x 438 | DC9005 DC9006 | 3,2 | 1 | 0,005 |  110 x 110 x 440 | CACX CAC9005 CAC9006 | 5,1 | 1 | 0,024 |
|  Kg | Ks v balení |  m ³ | Schéma a rozměry balení | Obj. č. | | | | | | | | | | | | | | | | | | | | |
| 2,4 | 1 | 0,008 |  42 x 430 x 438 | DC9005 DC9006 | | | | | | | | | | | | | | | | | | | | |
| 3,2 | 1 | 0,005 |  110 x 110 x 440 | CACX CAC9005 CAC9006 | | | | | | | | | | | | | | | | | | | | |
| 5,1 | 1 | 0,024 |  65 x 610 x 610 | DAX DA9005 DA9006 | | | | | | | | | | | | | | | | | | | | |

* - hmotnost, obj. č. a cena je uvedena pro 1 ks výrobku

Uvedené ceny jsou bez DPH.

CENTRÁLNÍ NOHY "SOLID"

KOMPONENTY











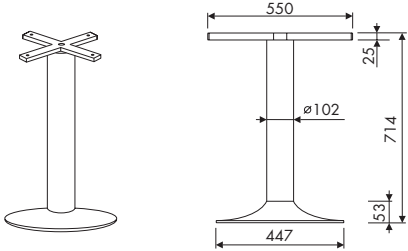













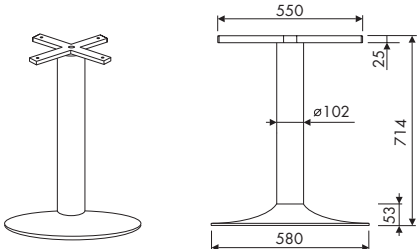



Uvedené rozměry jsou v milimetrech. Tolerance hmotnosti výrobků je ±5% včetně balení.

| Návrh | Popis | Hmotnost* | Barva | Obj. č.* | Cena* | | |
|---|---|---------------------------------|---|------------------|-------------------------|-----------------|----------------------------|
| CENTRÁLNÍ NOHA "SOLID" PRO SKLO | | Kg | | | Kč | | |
| <p>disk 447mm výška 460 mm</p> | <p>Centrální noha nízká pro skleněnou desku (demontovatelná příruba, stojna i talíř)</p> <p>v barvách: - černá struktura RAL9005 - hliník struktura RAL9006 - chrom</p> <p>Použití: - restaurační stoly - barové stoly</p> | 7,0 | černá | CLCGA9005 | 1 969,- | | |
| | | 7,0 | hliník | CLCGA9006 | 1 969,- | | |
| | | 7,0 | chrom | CLCGAX | 2 418,- | | |
| | | Balení 1 centrální nohy: | | | | | |
| | | | Ks v balení | | Schéma a rozměry balení | | Obj. č. |
| | | 0,9 | 1 | 0,0006 | | 50 x 110 x 110 | DGS |
| | | 3,2 | 1 | 0,005 | | 110 x 110 x 440 | CACX CAC9005 CAC9006 |
| | | 2,9 | 1 | 0,019 | | 55 x 452 x 490 | DAAX DAA9005 DAA9006 |
| | | <hr/> | | | | | |
| | | <p>disk 580mm</p> | <p>Centrální noha nízká pro skleněnou desku (demontovatelná příruba, stojna i talíř)</p> <p>v barvách: - černá struktura RAL9005 - hliník struktura RAL9006 - chrom</p> <p>Použití: - restaurační stoly - barové stoly</p> | 9,2 | černá | CLCG9005 | 2 192,- |
| 9,2 | hliník | | | CLCG9006 | 2 192,- | | |
| 9,2 | chrom | | | CLCGX | 2 752,- | | |
| Balení 1 centrální nohy: | | | | | | | |
| | Ks v balení | | | | Schéma a rozměry balení | | Obj. č. |
| 0,9 | 1 | | | 0,0006 | | 50 x 110 x 110 | DGS |
| 3,2 | 1 | | | 0,005 | | 110 x 110 x 440 | CACX CAC9005 CAC9006 |
| 5,1 | 1 | | | 0,024 | | 65 x 610 x 610 | DAX DA9005 DA9006 |

CENTRÁLNÍ NOHY "SOLID"

KOMPONENTY

Uvedené rozměry jsou v milimetrech. Tolerance hmotnosti výrobků je ±5% včetně balení.

| Návrh | Popis | Hmotnost* | Barva | Obj. č.* | Cena* | | | | | | | | | | | | | | | | | | | |
|---|--|---|---|----------------------------|----------------|--|---|-------------|---|-------------------------|---------|-----|---|-------|--|------------------|-----|---|-------|---|----------------------------|-----|---|-------|
| CENTRÁLNÍ NOHA "SOLID" | | | | | | | | | | | | | | | | | | | | | | | | |
| disk 447mm | výška 714 mm | Kg | | | Kč | | | | | | | | | | | | | | | | | | | |
|  | <p>Centrální noha střední pro dřevěnou desku (demontovatelný kříž, stojna i talíř)</p> <p>v barvách: - černá struktura RAL9005 - hliník struktura RAL9006 - chrom</p> <p>Použití: - stolové přístavby - samostatné stoly - konferenční stoly - atypické stoly</p> | 9,7 | černá | CLAA9005 | 1 660,- | | | | | | | | | | | | | | | | | | | |
| | | 9,7 | hliník | CLAA9006 | 1 660,- | | | | | | | | | | | | | | | | | | | |
| | | 9,7 | chrom | CLAA | 2 224,- | | | | | | | | | | | | | | | | | | | |
| | | <p>Balení 1 centrální nohy:</p> <table border="1"> <thead> <tr> <th></th> <th>Ks v balení</th> <th></th> <th>Schéma a rozměry balení</th> <th>Obj. č.</th> </tr> </thead> <tbody> <tr> <td>2,4</td> <td>1</td> <td>0,008</td> <td> 42 x 430 x 438</td> <td>DC9005 DC9006</td> </tr> <tr> <td>4,4</td> <td>1</td> <td>0,008</td> <td> 110 x 110 x 695</td> <td>CAAX CAA9005 CAA9006</td> </tr> <tr> <td>2,9</td> <td>1</td> <td>0,019</td> <td> 55 x 452 x 490</td> <td>DAA DAA9005 DAA9006</td> </tr> </tbody> </table> | | | | |  | Ks v balení |  | Schéma a rozměry balení | Obj. č. | 2,4 | 1 | 0,008 |  42 x 430 x 438 | DC9005 DC9006 | 4,4 | 1 | 0,008 |  110 x 110 x 695 | CAAX CAA9005 CAA9006 | 2,9 | 1 | 0,019 |
|  | Ks v balení |  | Schéma a rozměry balení | Obj. č. | | | | | | | | | | | | | | | | | | | | |
| 2,4 | 1 | 0,008 |  42 x 430 x 438 | DC9005 DC9006 | | | | | | | | | | | | | | | | | | | | |
| 4,4 | 1 | 0,008 |  110 x 110 x 695 | CAAX CAA9005 CAA9006 | | | | | | | | | | | | | | | | | | | | |
| 2,9 | 1 | 0,019 |  55 x 452 x 490 | DAA DAA9005 DAA9006 | | | | | | | | | | | | | | | | | | | | |
| disk 580mm | | | | | | | | | | | | | | | | | | | | | | | | |
|  | <p>Centrální noha střední pro dřevěnou desku (demontovatelný kříž, stojna i talíř)</p> <p>v barvách: - černá struktura RAL9005 - hliník struktura RAL9006 - chrom</p> <p>Použití: - stolové přístavby - samostatné stoly - konferenční stoly - atypické stoly</p> | 11,9 | černá | CLA9005 | 1 883,- | | | | | | | | | | | | | | | | | | | |
| | | 11,9 | hliník | CLA9006 | 1 883,- | | | | | | | | | | | | | | | | | | | |
| | | 11,9 | chrom | CLAX | 2 558,- | | | | | | | | | | | | | | | | | | | |
| | | <p>Balení 1 centrální nohy:</p> <table border="1"> <thead> <tr> <th></th> <th>Ks v balení</th> <th></th> <th>Schéma a rozměry balení</th> <th>Obj. č.</th> </tr> </thead> <tbody> <tr> <td>2,4</td> <td>1</td> <td>0,008</td> <td> 42 x 430 x 438</td> <td>DC9005 DC9006</td> </tr> <tr> <td>4,4</td> <td>1</td> <td>0,008</td> <td> 110 x 110 x 695</td> <td>CAAX CAA9005 CAA9006</td> </tr> <tr> <td>5,1</td> <td>1</td> <td>0,024</td> <td> 65 x 610 x 610</td> <td>DAX DA9005 DA9006</td> </tr> </tbody> </table> | | | | |  | Ks v balení |  | Schéma a rozměry balení | Obj. č. | 2,4 | 1 | 0,008 |  42 x 430 x 438 | DC9005 DC9006 | 4,4 | 1 | 0,008 |  110 x 110 x 695 | CAAX CAA9005 CAA9006 | 5,1 | 1 | 0,024 |
|  | Ks v balení |  | Schéma a rozměry balení | Obj. č. | | | | | | | | | | | | | | | | | | | | |
| 2,4 | 1 | 0,008 |  42 x 430 x 438 | DC9005 DC9006 | | | | | | | | | | | | | | | | | | | | |
| 4,4 | 1 | 0,008 |  110 x 110 x 695 | CAAX CAA9005 CAA9006 | | | | | | | | | | | | | | | | | | | | |
| 5,1 | 1 | 0,024 |  65 x 610 x 610 | DAX DA9005 DA9006 | | | | | | | | | | | | | | | | | | | | |

* - hmotnost, obj. č. a cena je uvedena pro 1 ks výrobku

Uvedené ceny jsou bez DPH.

CENTRÁLNÍ NOHY "SOLID"

KOMPONENTY

Uvedené rozměry jsou v milimetrech. Tolerance hmotnosti výrobků je ±5% včetně balení.

| Nákres | Popis | Hmotnost* | Barva | Obj. č.* | Cena* | |
|---|---|-----------|--------|------------------|-----------------|----------------------------|
| CENTRÁLNÍ NOHA "SOLID" PRO SKLO | | Kg | | | Kč | |
| disk 447mm výška 694 mm | | | | | | |
| | Centrální noha střední pro skleněnou desku (demontovatelná příruba, stojna i talíř) | 8,2 | černá | CLAGA9005 | 2 030,- | |
| | | 8,2 | hliník | CLAGA9006 | 2 030,- | |
| | | 8,2 | chrom | CLAGAX | 2 594,- | |
| | v barvách: - černá struktura RAL9005 - hliník struktura RAL9006 - chrom | | | | | |
| Použití: - restaurační stolky - barové stolky | | | | | | |
| | Balení 1 centrální nohy: | | | | | |
| | Ks v balení m ³ Schéma a rozměry balení Obj. č. | 0,9 | 1 | 0,0006 | 50 x 110 x 110 | DGS |
| | | 4,4 | 1 | 0,008 | 110 x 110 x 695 | CAAX CAA9005 CAA9006 |
| | | 2,9 | 1 | 0,019 | 55 x 452 x 490 | DAAX DAA9005 DAA9006 |
| disk 580mm | | | | | | |
| | Centrální noha střední pro skleněnou desku (demontovatelná příruba, stojna i talíř) | 10,4 | černá | CLAG9005 | 2 253,- | |
| | | 10,4 | hliník | CLAG9006 | 2 253,- | |
| | | 10,4 | chrom | CLAGX | 2 928,- | |
| | v barvách: - černá struktura RAL9005 - hliník struktura RAL9006 - chrom | | | | | |
| Použití: - restaurační stolky - barové stolky | | | | | | |
| | Balení 1 centrální nohy: | | | | | |
| | Ks v balení m ³ Schéma a rozměry balení Obj. č. | 0,9 | 1 | 0,0006 | 50 x 110 x 110 | DGS |
| | | 4,4 | 1 | 0,008 | 110 x 110 x 695 | CAAX CAA9005 CAA9006 |
| | | 5,1 | 1 | 0,024 | 65 x 610 x 610 | DAX DA9005 DA9006 |

CENTRÁLNÍ NOHY "SOLID"

KOMPONENTY

Uvedené rozměry jsou v milimetrech. Tolerance hmotnosti výrobků je ±5% včetně balení.

| Návrh | Popis | Hmotnost* | Barva | Obj. č.* | Cena* | | | |
|-------------------------------|---|---------------------------------|-------------------------|------------------|----------------------------|--------|-----------------|----------------|
| CENTRÁLNÍ NOHA "SOLID" | | | | | | | | |
| disk 447mm | výška 1100 mm | Kg | | | Kč | | | |
| | <p>Centrální noha vysoká pro dřevěnou desku (demontovatelný kříž, stojna i talíř) v barvách:</p> <ul style="list-style-type: none"> - černá struktura RAL9005 - hliník struktura RAL9006 - chrom <p>Použití:</p> <ul style="list-style-type: none"> - restaurační stoly - barové stoly <p>Max. doporučený průměr desky 600mm</p> <p>Doporučujeme použití zátěže pro disk - HP9</p> | 12,6 | černá | CLBA9005 | 1 864,- | | | |
| | | 12,6 | | | | hliník | CLBA9006 | 1 864,- |
| | | 12,6 | | | | chrom | CLBAX | 2 532,- |
| | | Balení 1 centrální nohy: | | | | | | |
| | | | Schéma a rozměry balení | | Obj. č. | | | |
| 2,4 | 1 | 0,008 | | 42 x 430 x 438 | DC9006 DC9005 | | | |
| 7,3 | 1 | 0,013 | | 110 x 110 x 1090 | CABX CAB9005 CAB9006 | | | |
| 2,9 | 1 | 0,019 | | 55 x 452 x 490 | DAA DAA9005 DAA9006 | | | |
| disk 580mm | | | | | | | | |
| | <p>Centrální noha vysoká pro dřevěnou desku (demontovatelný kříž, stojna i talíř) v barvách:</p> <ul style="list-style-type: none"> - černá struktura RAL9005 - hliník struktura RAL9006 - chrom <p>Použití:</p> <ul style="list-style-type: none"> - restaurační stoly - barové stoly <p>Max. doporučený průměr desky 800mm</p> | 14,8 | černá | CLB9005 | 2 087,- | | | |
| | | 14,8 | | | | hliník | CLB9006 | 2 087,- |
| | | 14,8 | | | | chrom | CLBX | 2 866,- |
| | | Balení 1 centrální nohy: | | | | | | |
| | | | Schéma a rozměry balení | | Obj. č. | | | |
| 2,4 | 1 | 0,008 | | 42 x 430 x 438 | DC9006 DC9005 | | | |
| 7,3 | 1 | 0,013 | | 110 x 110 x 1090 | CABX CAB9005 CAB9006 | | | |
| 5,1 | 1 | 0,024 | | 65 x 610 x 610 | DAX DA9005 DA9006 | | | |

* - hmotnost, obj. č. a cena je uvedena pro 1 ks výrobku

Uvedené ceny jsou bez DPH.

CENTRÁLNÍ NOHY "SOLID"

KOMPONENTY





Uvedené rozměry jsou v milimetrech. Tolerance hmotnosti výrobků je ±5% včetně balení.

| Návrh | Popis | Hmotnost* | Barva | Obj. č.* | Cena* | |
|---------------------------------|---|---------------------------------|-------------|------------------|-------------------------|----------------------------|
| CENTRÁLNÍ NOHA "SOLID" PRO SKLO | | Kg | | | Kč | |
| disk 447mm | výška 1080 mm | | | | | |
| | Centrální noha vysoká pro skleněnou desku (demontovatelná příruba, stojna i talíř) v barvách: - černá struktura RAL9005 - hliník struktura RAL9006 - chrom | 11,1 | černá | CLBGA9005 | 2 234,- | |
| | | 11,1 | hliník | CLBGA9006 | 2 234,- | |
| | | 11,1 | chrom | CLBGAX | 2 902,- | |
| | | | | | | |
| | <p>Použití: - restaurační stolky - barové stolky</p> <p>Max. doporučený průměr desky 600 mm Doporučujeme použití zátěže pro disk - HP9</p> | | | | | |
| | | Balení 1 centrální nohy: | | | | |
| | | | Ks v balení | | Schéma a rozměry balení | Obj. č. |
| | | 0,9 | 1 | 0,0006 | 50 x 110 x 110 | DGS |
| | | 7,3 | 1 | 0,013 | 110 x 110 x 1090 | CABX CAB9005 CAB9006 |
| | | 2,9 | 1 | 0,019 | 55 x 452 x 490 | DAAX DAA9005 DAA9006 |
| disk 580mm | | | | | | |
| | Centrální noha vysoká pro skleněnou desku (demontovatelná příruba, stojna i talíř) v barvách: - černá struktura RAL9005 - hliník struktura RAL9006 - chrom | 13,3 | černá | CLBG9005 | 2 457,- | |
| | | 13,3 | hliník | CLBG9006 | 2 457,- | |
| | | 13,3 | chrom | CLBGX | 3 236,- | |
| | | | | | | |
| | <p>Použití: - restaurační stolky - barové stolky</p> <p>Max. doporučený průměr desky 800 mm</p> | | | | | |
| | | Balení 1 centrální nohy: | | | | |
| | | | Ks v balení | | Schéma a rozměry balení | Obj. č. |
| | | 0,9 | 1 | 0,0006 | 50 x 110 x 110 | DGS |
| | | 7,3 | 1 | 0,013 | 110 x 110 x 1090 | CABX CAB9005 CAB9006 |
| | | 5,1 | 1 | 0,024 | 65 x 610 x 610 | DAX DA9005 DA9006 |

CENTRÁLNÍ NOHY "SOLID" - DÍLY

KOMPONENTY

Uvedené rozměry jsou v milimetrech. Tolerance hmotnosti výrobků je $\pm 5\%$ včetně balení.

| Nákres | Popis | Hmotnost | Barva | Obj. č. | Cena |
|---|---|----------|--------|----------------|----------------|
| KŘÍŽ | | Kg | | | Kč |
|  <p>Pozn. K chromovým stojinám a diskům se používá kříž v barvě RAL9006.</p> | Kříž centrální nohy vč. kování | 2,4 | černá | DC9005 | 415,- |
| | | 2,4 | hliník | DC9006 | 415,- |
| NÁSTAVEC | | | | | |
|  <p>Pozn. Nástavec z nerezové broušené oceli. Nástavec se lepí na skleněnou desku.</p> | Nástavec pro skleněné desky | 0,9 | nerez | DGS | 785,- |
| STOJNA pro výšku 480 mm | | | | | |
|  | Stojina centrální nohy vč. závitové tyče a kování pro výšku nohy 480 mm | 3,2 | černá | CAC9005 | 534,- |
| | | 3,2 | hliník | CAC9006 | 534,- |
| | | 3,2 | chrom | CACX | 728,- |
| pro výšku 714 mm | | | | | |
|  | Stojina centrální nohy vč. závitové tyče a kování pro výšku nohy 714 mm | 4,4 | černá | CAA9005 | 595,- |
| | | 4,4 | hliník | CAA9006 | 595,- |
| | | 4,4 | chrom | CAAX | 904,- |
| pro výšku 1100 mm | | | | | |
|  | Stojina centrální nohy vč. závitové tyče a kování pro výšku nohy 1100 mm | 7,3 | černá | CAB9005 | 799,- |
| | | 7,3 | hliník | CAB9006 | 799,- |
| | | 7,3 | chrom | CABX | 1 212,- |

Uvedené ceny jsou bez DPH.

CENTRÁLNÍ NOHY "SOLID" - DÍLY

KOMPONENTY



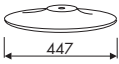
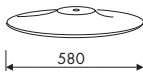
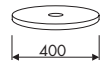









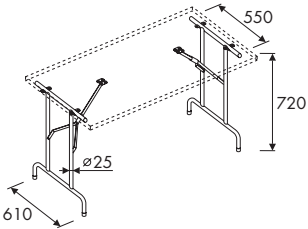

Uvedené rozměry jsou v milimetrech. Tolerance hmotnosti výrobků je $\pm 5\%$ včetně balení.

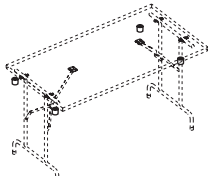
| Nákres | Popis | Hmotnost | Barva | Obj. č. | Cena |
|--|---|----------|--------|----------------|----------------|
| MALÝ DISK | | Kg | | | Kč |
|  | Disk centrální nohy | 2,9 | černá | DAA9005 | 650,- |
| | | 2,9 | hliník | DAA9006 | 650,- |
| | | 2,9 | chrom | DAAX | 905,- |
| VELKÝ DISK | | | | | |
|  | Disk centrální nohy | 5,1 | černá | DA9005 | 873,- |
| | | 5,1 | hliník | DA9006 | 873,- |
| | | 5,1 | chrom | DAX | 1 239,- |
| ZÁVAŽÍ | | | | | |
|  <p>Pozn. Závaží se přišroubuje zespodu do disku centrální nohy. Vhodné pro oba disky průměru 447 a 580 mm.</p> | Závaží, umožňuje zvýšení stability centrální nohy SOLID průměr: 400 mm tloušťka: 9 mm | 9,6 | hliník | HP9 | 918,- |

SKLÁDACÍ PODNOŽE "EASY"

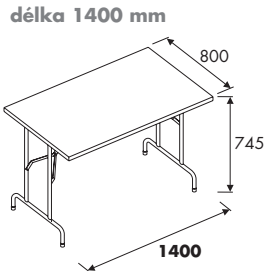
KOMPONENTY

Uvedené rozměry jsou v milimetrech. Tolerance hmotnosti výrobků je ±5% včetně balení.

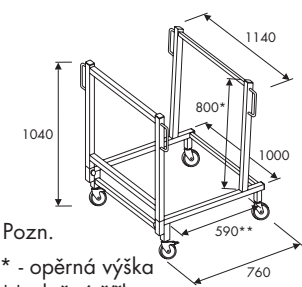







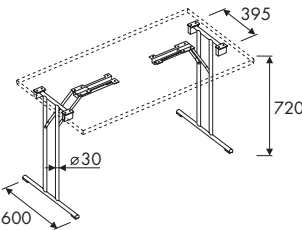

| Nákres | Popis | Balení | Hmotnost | Barva | Obj. č. | Cena | |
|---|---|---|---|---|---|----------------------------|----------------|
| | | pár  |  | | | | Kč |
| VOLNĚ STOJÍCÍ STOLY NA SKLÁDACÍCH PODNOŽÍCH | | STOLOVÁ SKLÁDACÍ PODNOŽ (BEZ STOLOVÉ DESKY) | | | | | |
|  | Skládací stůl - 1 pár sklopných podnoží | 1 | 0,03 | 5,8 | hliník struktura | FBF0606 | 1 028,- |
| | | Balení 1 podnože | | | | | |
| | | Artikl: | Ks v balení |  |  | Schéma a rozměry balení | Obj. č. |
| nohy (+ kování) | | 1 pár | 0,03 | 5,8 |  70 x 620 x 730 | FBF0606 | |
|  | provedení: černý plast | 1 | 0,1 | černá | DFT5 | 37,- | |
| | | Balení 1 sady (4 ks) | | | | | |
| | | Artikl: | Ks v balení |  |  | Schéma a rozměry balení | Obj. č. |
| Sada válečků | | 1 sada | 0,1 |  | DFT5 | | |
| KOMPLETNÍ STŮL (VČETNĚ DESKY) | | | | | | | |
| délka 1400 mm  | Skládací stůl délka 1400 mm - při dodržení montážního návodu lze podnože plně sklopit | 1 | 0,071 | 28,3 | hliník struktura | FT14086 | 3 121,- |
| | | Balení 1 stolu | | | | | |
| | | Artikl: | Ks v balení |  |  | Schéma a rozměry balení | Obj. č. |
| Podnož (+kování) | | 1 pár | 0,03 | 5,8 |  70 x 620 x 730 | FBF0606 | |
| deska | | 1 | 0,041 | 22,5 |  35 x 820 x 1420 | FB1408 | |
| VOZÍK "CADDY" | | | | | | | |
|  | Vozík pro stoly se sklopnými podnožemi - 2 kolečka s brzdou - odnímatelná přední zábrana - max. nosnost 320 kg - uložení max. 10 stůlů FT | 1 | 23,0 | hliník RAL9006 | FC6 | 10 908,- | |
| | | Vozík "CADDY" není obvykle skladem. Dodací termín je cca. 4 týdny. | | | | | |
| | | Pozn. * - opěrná výška ** - ložná šířka | | | | | |

Uvedené ceny jsou bez DPH.

SKLÁDACÍ PODNOŽE "EASY"

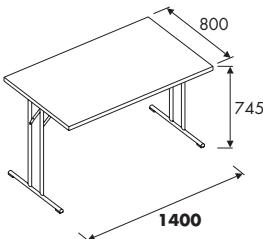
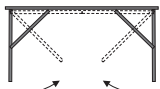









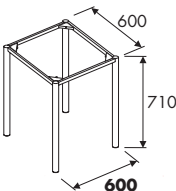
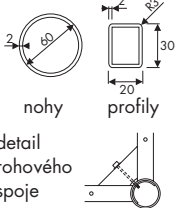

KOMPONENTY

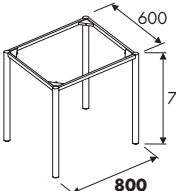
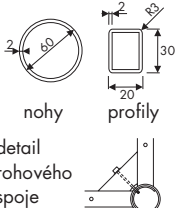
Uvedené rozměry jsou v milimetrech. Tolerance hmotnosti výrobků je ±5% včetně balení.

| Nákres | Popis | Balení | Hmotnost | Barva | Obj. č. | Cena | |
|--|--|--|---|-------|---------|-----------------|----------------|
| | | pár  |  | | | | Kč |
| VOLNĚ STOJÍCÍ STOLY NA SKLÁDACÍCH PODNOŽÍCH | | STOLOVÁ SKLÁDACÍ PODNOŽ (BEZ STOLOVÉ DESKY) | | | | | |
|  | Skládací stůl - 1 pár sklopných podnoží | 1 | 0,03 | 7,5 | chrom | FBX | 2 640,- |
| | | Balení 1 podnože Artikl: Ks v balení   Schéma a rozměry balení Obj. č. nohy (+ kování) 1 pár 0,03 7,5  80 x 620 x 715 FBX | | | | | |
| KOMPLETNÍ STŮL (VČETNĚ DESKY) | | | | | | | |
| délka 1400 mm  | Skládací stůl délka 1400 mm - při dodržení montážního návodu lze podnože plně sklopit  Schema sklápění | 1 | 0,071 | 28,5 | chrom | FTA1408X | 4 696,- |
| | | Balení 1 stolu Artikl Ks v balení   Schéma a rozměry balení Obj. č. Podnož (+kování) 1 pár 0,03 7,5  80 x 620 x 715 FBX deska 1 0,041 21,0  35 x 820 x 1420 FBA1408 | | | | | |
| ILUSTRAČNÍ FOTO | | | | | | | |

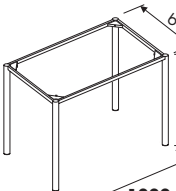
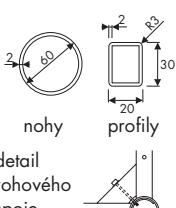









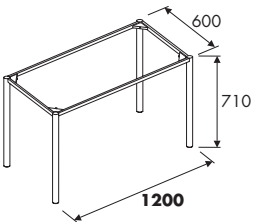

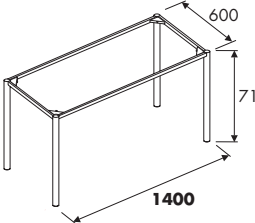

Uvedené rozměry jsou v milimetrech. Tolerance hmotnosti výrobků je ±5% včetně balení.



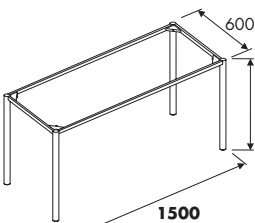







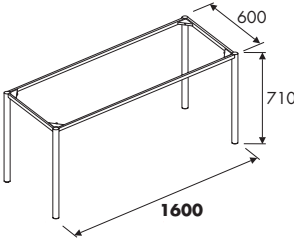

| Nákres | Popis | Balení | Hmotnost | Barva | Obj. č. | Cena | |
|---|--|----------------|----------------|---|---------------------|-----------------|----------------|
| PRO STOLY S HLOUBKOU 600 mm | | Ks | m ³ | Kg | | Kč | |
| RÁMOVÉ PODNOŽE "FTU" NA VÁLCOVÝCH NOHÁCH | | | | | | | |
| šířka 600 mm | | | | | | | |
|  | <p>Stolová podnož - tvar: "pravoúhlý" samonosný kovový rám s válcovými nohama</p>  <p>nohy profily</p> <p>detail rohového spoje</p> | 1 | 0,018 | 12,3 | černá struktura | FTU06065 | 1 504,- |
| | | 1 | 0,018 | 12,3 | hliník struktura | FTU06066 | 1 504,- |
| Balení 1 podnože: | | | | | | | |
| Artikl: | Ks v balení | m ³ | Kg | Schéma a rozměry balení | Obj. č. | | |
| nohy (+ kování) | 4 | 0,016 | 10,1 |  150 x 140 x 755 | RLU9005 (RLU9006) | | |
| profily | 2 | 0,001 | 1,1 |  50 x 40 x 490 | PTU0525 (PTU0526) | | |
| profily | 2 | 0,001 | 1,1 |  50 x 40 x 490 | PTU0525 (PTU0526) | | |
| šířka 800 mm | | | | | | | |
|  | <p>Stolová podnož - tvar: "pravoúhlý" samonosný kovový rám s válcovými nohama</p>  <p>nohy profily</p> <p>detail rohového spoje</p> | 1 | 0,018 | 12,7 | černá struktura | FTU08065 | 1 546,- |
| | | 1 | 0,018 | 12,7 | hliník struktura | FTU08066 | 1 546,- |
| Balení 1 podnože: | | | | | | | |
| Artikl: | Ks v balení | m ³ | Kg | Schéma a rozměry balení | Obj. č. | | |
| nohy (+ kování) | 4 | 0,016 | 10,1 |  150 x 140 x 755 | RLU9005 (RLU9006) | | |
| profily | 2 | 0,001 | 1,1 |  50 x 40 x 490 | PTU0525 (PTU0526) | | |
| profily | 2 | 0,001 | 1,5 |  50 x 40 x 680 | PTU0725 (PTU0726) | | |
| šířka 1000 mm | | | | | | | |
|  | <p>Stolová podnož - tvar: "pravoúhlý" samonosný kovový rám s válcovými nohama</p>  <p>nohy profily</p> <p>detail rohového spoje</p> | 1 | 0,019 | 13,3 | černá struktura | FTU10065 | 1 598,- |
| | | 1 | 0,019 | 13,3 | hliník struktura | FTU10066 | 1 598,- |
| Balení 1 podnože: | | | | | | | |
| Artikl: | Ks v balení | m ³ | Kg | Schéma a rozměry balení | Obj. č. | | |
| nohy (+ kování) | 4 | 0,016 | 10,1 |  150 x 140 x 755 | RLU9005 (RLU9006) | | |
| profily | 2 | 0,001 | 1,1 |  50 x 40 x 490 | PTU0525 (PTU0526) | | |
| profily | 2 | 0,002 | 2,1 |  50 x 40 x 895 | PTU0925 (PTU0926) | | |

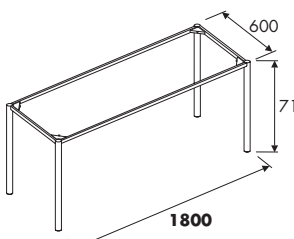
Uvedené ceny jsou bez DPH.

Uvedené rozměry jsou v milimetrech. Tolerance hmotnosti výrobků je ±5% včetně balení.

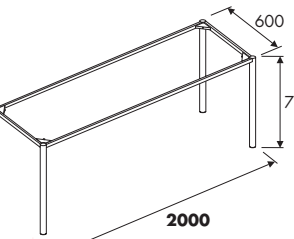









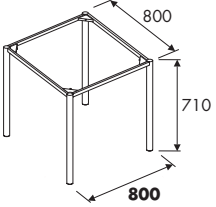

| Nákres | Popis | Balení | Hmotnost | Barva | Obj. č. | Cena | |
|---|---|----------------|----------------|---|---------------------|-----------------|----------------|
| PRO STOLY S HLOUBKOU 600 mm | | Ks | m ³ | Kg | | Kč | |
| RÁMOVÉ PODNOŽE "FTU" NA VÁLCOVÝCH NOHÁCH | | | | | | | |
| šířka 1200 mm | | | | | | | |
|  | Stolová podnož - tvar: "pravouhý" samonosný kovový rám s válcovými nohama | 1 | 0,019 | 13,7 | černá struktura | FTU12065 | 1 618,- |
| | | 1 | 0,019 | 13,7 | hliník struktura | FTU12066 | 1 618,- |
| Balení 1 podnože: | | | | | | | |
| Artikl: | Ks v balení | m ³ | Kg | Schéma a rozměry balení | Obj. č. | | |
| nohy (+ kování) | 4 | 0,016 | 10,1 |  150 x 140 x 755 | RLU9005 (RLU9006) | | |
| profily | 2 | 0,001 | 1,1 |  50 x 40 x 490 | PTU0525 (PTU0526) | | |
| profily | 2 | 0,002 | 2,5 |  50 x 40 x 1095 | PTU1125 (PTU1126) | | |
| šířka 1400 mm | | | | | | | |
|  | Stolová podnož - tvar: "pravouhý" samonosný kovový rám s válcovými nohama | 1 | 0,020 | 14,3 | černá struktura | FTU14065 | 1 668,- |
| | | 1 | 0,020 | 14,3 | hliník struktura | FTU14066 | 1 668,- |
| Balení 1 podnože: | | | | | | | |
| Artikl: | Ks v balení | m ³ | Kg | Schéma a rozměry balení | Obj. č. | | |
| nohy (+ kování) | 4 | 0,016 | 10,1 |  150 x 140 x 755 | RLU9005 (RLU9006) | | |
| profily | 2 | 0,001 | 1,1 |  50 x 40 x 490 | PTU0525 (PTU0526) | | |
| profily | 2 | 0,003 | 3,1 |  50 x 40 x 1300 | PTU1325 (PTU1326) | | |
| šířka 1500 mm | | | | | | | |
|  | Stolová podnož - tvar: "pravouhý" samonosný kovový rám s válcovými nohama | 1 | 0,020 | 14,5 | černá struktura | FTU15065 | 1 676,- |
| | | 1 | 0,020 | 14,5 | hliník struktura | FTU15066 | 1 676,- |
| Balení 1 podnože: | | | | | | | |
| Artikl: | Ks v balení | m ³ | Kg | Schéma a rozměry balení | Obj. č. | | |
| nohy (+ kování) | 4 | 0,016 | 10,1 |  150 x 140 x 755 | RLU9005 (RLU9006) | | |
| profily | 2 | 0,001 | 1,1 |  50 x 40 x 490 | PTU0525 (PTU0526) | | |
| profily | 2 | 0,003 | 3,3 |  50 x 40 x 1385 | PTU1425 (PTU1426) | | |

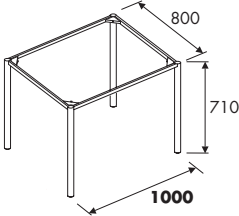
Uvedené rozměry jsou v milimetrech. Tolerance hmotnosti výrobků je ±5% včetně balení.



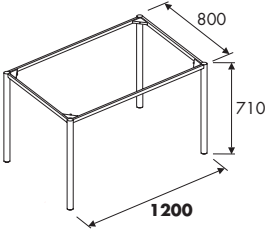







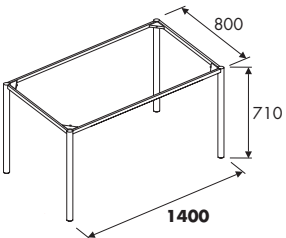

| Nákres | Popis | Balení | Hmotnost | Barva | Obj. č. | Cena | |
|---|---|----------------|----------------|---|---------------------|-----------------|----------------|
| PRO STOLY S HLOUBKOU 600 mm | | Ks | m ³ | Kg | | Kč | |
| RÁMOVÉ PODNOŽE "FTU" NA VÁLCOVÝCH NOHÁCH | | | | | | | |
| šířka 1600 mm | | | | | | | |
|  | <p>Stolová podnož - tvar: "pravoúhlý" samonosný kovový rám s válcovými nohama</p> | 1 | 0,020 | 14,7 | černá struktura | FTU16065 | 1 710,- |
| | | 1 | 0,020 | 14,7 | hliník struktura | FTU16066 | 1 710,- |
| Balení 1 podnože: | | | | | | | |
| Artikl: | Ks v balení | m ³ | Kg | Schéma a rozměry balení | Obj. č. | | |
| nohy (+ kování) | 4 | 0,016 | 10,1 |  150 x 140 x 755 | RLU9005 (RLU9006) | | |
| profily | 2 | 0,001 | 1,1 |  50 x 40 x 490 | PTU0525 (PTU0526) | | |
| profily | 2 | 0,003 | 3,5 |  50 x 40 x 1495 | PTU1525 (PTU1526) | | |
| šířka 1800 mm | | | | | | | |
|  | <p>Stolová podnož - tvar: "pravoúhlý" samonosný kovový rám s válcovými nohama</p> | 1 | 0,020 | 15,1 | černá struktura | FTU18065 | 1 770,- |
| | | 1 | 0,020 | 15,1 | hliník struktura | FTU18066 | 1 770,- |
| Balení 1 podnože: | | | | | | | |
| Artikl: | Ks v balení | m ³ | Kg | Schéma a rozměry balení | Obj. č. | | |
| nohy (+ kování) | 4 | 0,016 | 10,1 |  150 x 140 x 755 | RLU9005 (RLU9006) | | |
| profily | 2 | 0,001 | 1,1 |  50 x 40 x 490 | PTU0525 (PTU0526) | | |
| profily | 2 | 0,003 | 3,9 |  50 x 40 x 1695 | PTU1725 (PTU1726) | | |
| šířka 2000 mm | | | | | | | |
|  | <p>Stolová podnož - tvar: "pravoúhlý" samonosný kovový rám s válcovými nohama</p> | 1 | 0,021 | 15,5 | černá struktura | FTU20065 | 1 798,- |
| | | 1 | 0,021 | 15,5 | hliník struktura | FTU20066 | 1 798,- |
| Balení 1 podnože: | | | | | | | |
| Artikl: | Ks v balení | m ³ | Kg | Schéma a rozměry balení | Obj. č. | | |
| nohy (+ kování) | 4 | 0,016 | 10,1 |  150 x 140 x 755 | RLU9005 (RLU9006) | | |
| profily | 2 | 0,001 | 1,1 |  50 x 40 x 490 | PTU0525 (PTU0526) | | |
| profily | 2 | 0,004 | 4,3 |  50 x 40 x 1890 | PTU1925 (PTU1926) | | |

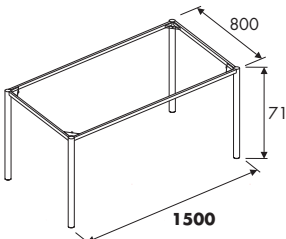
Uvedené ceny jsou bez DPH.

Uvedené rozměry jsou v milimetrech. Tolerance hmotnosti výrobků je ±5% včetně balení.

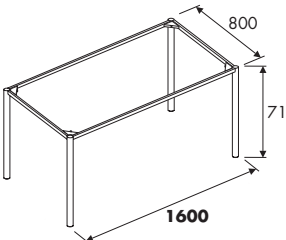





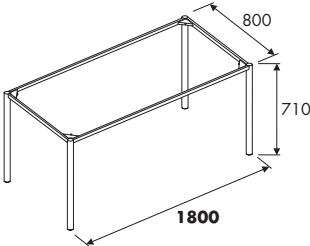
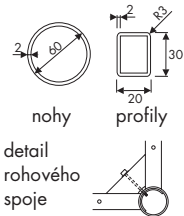

| Nákres | Popis | Balení | Hmotnost | Barva | Obj. č. | Cena |
|---|--|----------------|----------------|---|---------------------|--------------------------------|
| PRO STOLY S HLOUBKOU 800 mm | | Ks | m ³ | Kg | | Kč |
| RÁMOVÉ PODNOŽE "FTU" NA VÁLCOVÝCH NOHÁCH | | | | | | |
| šířka 800 mm | | | | | | |
|  | Stolová podnož - tvar: "pravoúhlý" samonosný kovový rám s válcovými nohama | 1 | 0,018 | 13,1 | černá struktura | FTU08085 1 588,- |
| | | 1 | 0,018 | 13,1 | hliník struktura | FTU08086 1 588,- |
| Balení 1 podnože: | | | | | | |
| Artikl: | Ks v balení | m ³ | Kg | Schéma a rozměry balení | Obj. č. | |
| nohy (+ kování) | 4 | 0,016 | 10,1 |  150 x 140 x 755 | RLU9005 (RLU9006) | |
| profily | 2 | 0,001 | 1,5 |  50 x 40 x 680 | PTU0725 (PTU0726) | |
| profily | 2 | 0,001 | 1,5 |  50 x 40 x 680 | PTU0725 (PTU0726) | |
| šířka 1000 mm | | | | | | |
|  | Stolová podnož - tvar: "pravoúhlý" samonosný kovový rám s válcovými nohama | 1 | 0,019 | 13,7 | černá struktura | FTU10085 1 640,- |
| | | 1 | 0,019 | 13,7 | hliník struktura | FTU10086 1 640,- |
| Balení 1 podnože: | | | | | | |
| Artikl: | Ks v balení | m ³ | Kg | Schéma a rozměry balení | Obj. č. | |
| nohy (+ kování) | 4 | 0,016 | 10,1 |  150 x 140 x 755 | RLU9005 (RLU9006) | |
| profily | 2 | 0,001 | 1,5 |  50 x 40 x 680 | PTU0725 (PTU0726) | |
| profily | 2 | 0,002 | 2,1 |  50 x 40 x 895 | PTU0925 (PTU0926) | |
| šířka 1200 mm | | | | | | |
|  | Stolová podnož - tvar: "pravoúhlý" samonosný kovový rám s válcovými nohama | 1 | 0,019 | 14,1 | černá struktura | FTU12085 1 660,- |
| | | 1 | 0,019 | 14,1 | hliník struktura | FTU12086 1 660,- |
| Balení 1 podnože: | | | | | | |
| Artikl: | Ks v balení | m ³ | Kg | Schéma a rozměry balení | Obj. č. | |
| nohy (+ kování) | 4 | 0,016 | 10,1 |  150 x 140 x 755 | RLU9005 (RLU9006) | |
| profily | 2 | 0,001 | 1,5 |  50 x 40 x 680 | PTU0725 (PTU0726) | |
| profily | 2 | 0,002 | 2,5 |  50 x 40 x 1095 | PTU1125 (PTU1126) | |

Uvedené rozměry jsou v milimetrech. Tolerance hmotnosti výrobků je ±5% včetně balení.

| Nákres | Popis | Balení | Hmotnost | Barva | Obj. č. | Cena |
|---|---|----------------|----------------|---|---------------------|--------------------------------|
| PRO STOLY S HLOUBKOU 800 mm | | Ks | m ³ | kg | | Kč |
| RÁMOVÉ PODNOŽE "FTU" NA VÁLCOVÝCH NOHÁCH | | | | | | |
| šířka 1400 mm | | | | | | |
|  | <p>Stolová podnož - tvar: "pravoúhlý" samonosný kovový rám s válcovými nohama</p> <p>nohy detail rohového spoje</p> | 1 | 0,020 | 14,7 | černá struktura | FTU14085 1 710,- |
| | | 1 | 0,020 | 14,7 | hliník struktura | FTU14086 1 710,- |
| Balení 1 podnože: | | | | | | |
| Artikl: | Ks v balení | m ³ | kg | Schéma a rozměry balení | Obj. č. | |
| nohy (+ kování) | 4 | 0,016 | 10,1 |  150 x 140 x 755 | RLU9005 (RLU9006) | |
| profily | 2 | 0,001 | 1,5 |  50 x 40 x 680 | PTU0725 (PTU0726) | |
| profily | 2 | 0,003 | 3,1 |  50 x 40 x 1300 | PTU1325 (PTU1326) | |
| šířka 1500 mm | | | | | | |
|  | <p>Stolová podnož - tvar: "pravoúhlý" samonosný kovový rám s válcovými nohama</p> <p>nohy detail rohového spoje</p> | 1 | 0,020 | 14,9 | černá struktura | FTU15085 1 718,- |
| | | 1 | 0,020 | 14,9 | hliník struktura | FTU15086 1 718,- |
| Balení 1 podnože: | | | | | | |
| Artikl: | Ks v balení | m ³ | kg | Schéma a rozměry balení | Obj. č. | |
| nohy (+ kování) | 4 | 0,016 | 10,1 |  150 x 140 x 755 | RLU9005 (RLU9006) | |
| profily | 2 | 0,001 | 1,5 |  50 x 40 x 680 | PTU0725 (PTU0726) | |
| profily | 2 | 0,003 | 3,3 |  50 x 40 x 1385 | PTU1425 (PTU1426) | |
| šířka 1600 mm | | | | | | |
|  | <p>Stolová podnož - tvar: "pravoúhlý" samonosný kovový rám s válcovými nohama</p> <p>nohy detail rohového spoje</p> | 1 | 0,020 | 15,1 | černá struktura | FTU16085 1 752,- |
| | | 1 | 0,020 | 15,1 | hliník struktura | FTU16086 1 752,- |
| Balení 1 podnože: | | | | | | |
| Artikl: | Ks v balení | m ³ | kg | Schéma a rozměry balení | Obj. č. | |
| nohy (+ kování) | 4 | 0,016 | 10,1 |  150 x 140 x 755 | RLU9005 (RLU9006) | |
| profily | 2 | 0,001 | 1,5 |  50 x 40 x 680 | PTU0725 (PTU0726) | |
| profily | 2 | 0,003 | 3,5 |  50 x 40 x 1495 | PTU1525 (PTU1526) | |

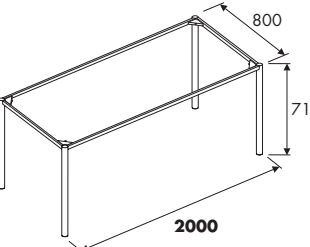
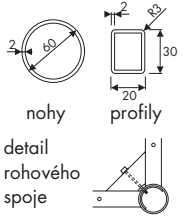
Uvedené ceny jsou bez DPH.











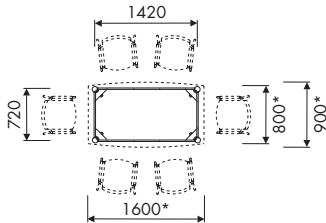

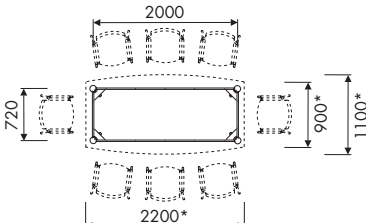

Uvedené rozměry jsou v milimetrech. Tolerance hmotnosti výrobků je ±5% včetně balení.

| Nákres | Popis | Balení | Hmotnost | Barva | Obj. č. | Cena | |
|--|--|----------------|----------------|---|---------------------|-------------------|----------------|
| PRO STOLY S HLOUBKOU 800 mm | | Ks | m ³ | Kg | | Kč | |
| RÁMOVÉ PODNOŽE "FTU" NA VÁLCOVÝCH NOHÁCH | | | | | | | |
| šířka 1800 mm | | | | | | | |
|  | <p>Stolová podnož - tvar: "pravoúhlý" samonosný kovový rám s válcovými nohama</p>  <p>nohy profily detail rohového spoje</p> | 1 | 0,020 | 15,5 | černá struktura | FTU18085 | 1 812,- |
| | | 1 | 0,020 | 15,5 | hliník struktura | FTU18086 | 1 812,- |
| Balení 1 podnože: | | | | | | | |
| Artikl: | Ks v balení | m ³ | Kg | Schéma a rozměry balení | | Obj. č. | |
| nohy (+ kování) | 4 | 0,016 | 10,1 |  | 150 x 140 x 755 | RLU9005 (RLU9006) | |
| profily | 2 | 0,001 | 1,5 |  | 50 x 40 x 680 | PTU0725 (PTU0726) | |
| profily | 2 | 0,003 | 3,9 |  | 50 x 40 x 1695 | PTU1725 (PTU1726) | |
| šířka 2000 mm | | | | | | | |
|  | <p>Stolová podnož - tvar: "pravoúhlý" samonosný kovový rám s válcovými nohama</p>  <p>nohy profily detail rohového spoje</p> | 1 | 0,021 | 15,9 | černá struktura | FTU20085 | 1 840,- |
| | | 1 | 0,021 | 15,9 | hliník struktura | FTU20086 | 1 840,- |
| Balení 1 podnože: | | | | | | | |
| Artikl: | Ks v balení | m ³ | Kg | Schéma a rozměry balení | | Obj. č. | |
| nohy (+ kování) | 4 | 0,016 | 10,1 |  | 150 x 140 x 755 | RLU9005 (RLU9006) | |
| profily | 2 | 0,001 | 1,5 |  | 50 x 40 x 680 | PTU0725 (PTU0726) | |
| profily | 2 | 0,004 | 4,3 |  | 50 x 40 x 1890 | PTU1925 (PTU1926) | |

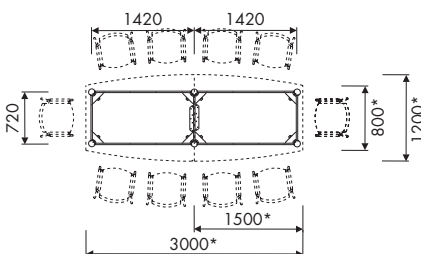
KONFERENČNÍ PODNOŽE "FTU"











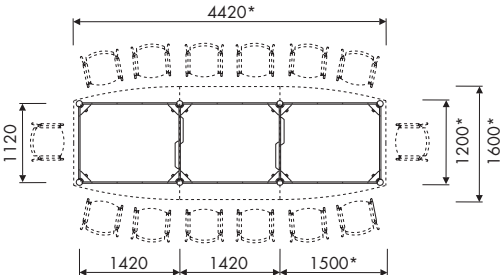

KOMPONENTY

Uvedené rozměry jsou v milimetrech. Tolerance hmotnosti výrobků je ±5% včetně balení.

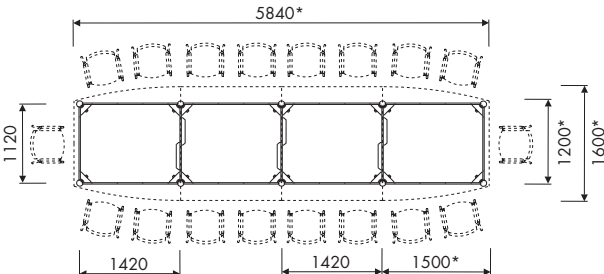
| Návrh | Popis | Hmotnost Kapacita | | Barva podnože | Obj. č. | Cena Kč |
|---|---|-------------------|---|------------------|-----------------|----------------|
| | | Kg | 👤 | | | |
|  <p>* - doporučené rozměry stolových desek</p> | Podnož konferenční - pro stol. desku tvar: soudek | 14,9 | 6 | černá struktura | FCUKF065 | 1 718,- |
| | | 14,9 | | hliník struktura | FCUKF066 | 1 718,- |
| Balení 1 podnože: | | | | | | |
| Artikl: | Celkem ks | 📦 Kg | Schéma a rozměry balení | | Obj. č. | |
| nohy (+ kování) | 4 | 10,1 |  | 150 x 140 x 755 | RLU9005(6) | |
| profily | 2 | 1,5 |  | 50 x 40 x 680 | PTU0725(6) | |
| profily | 2 | 3,3 |  | 50 x 40 x 1385 | PTU1425(6) | |
|  <p>* - doporučené rozměry stolových desek</p> | Podnož konferenční - pro stol. desku tvar: soudek | 16,0 | 8 | černá struktura | FCUKF085 | 1 876,- |
| | | 16,0 | | hliník struktura | FCUKF086 | 1 876,- |
| Balení 1 podnože: | | | | | | |
| Artikl: | Celkem ks | 📦 Kg | Schéma a rozměry balení | | Obj. č. | |
| nohy (+ kování) | 4 | 10,1 |  | 150 x 140 x 755 | RLU9005(6) | |
| profily | 2 | 1,5 |  | 50 x 40 x 680 | PTU0725(6) | |
| profily | 2 | 4,4 |  | 50 x 40 x 1985 | PTU2005(6) | |
|  <p>* - doporučené rozměry stolových desek</p> | Podnož konferenční - pro stol. desku tvar: soudek | 25,85 | 10 | černá struktura | FCUKF105 | 3 024,- |
| | | 25,85 | | hliník struktura | FCUKF106 | 3 024,- |
| Balení 1 podnože: | | | | | | |
| Artikl: | Celkem ks | 📦 Kg | Schéma a rozměry balení | | Obj. č. | |
| nohy (+ kování) | 4 | 10,1 |  | 150 x 140 x 755 | RLU9005(6) | |
| vnitřní nohy | 2 | 5,8 |  | 135 x 75 x 785 | RLU19005(6) | |
| profily | 2 | 1,5 |  | 50 x 40 x 680 | PTU0725(6) | |
| vnitřní profily | 1 | 0,75 |  | 50 x 40 x 680 | PTU0725(6) | |
| profily | 4 | 6,6 |  | 50 x 40 x 1385 | PTU1425(6) | |
| montážní úhelník | 2 | 1,1 |  | 52 x 30 x 500 | SA9006 | |

Uvedené ceny jsou bez DPH.

Uvedené rozměry jsou v milimetrech. Tolerance hmotnosti výrobků je ±5% včetně balení.

| Nákres | Popis | Hmotnost | Kapacita | Barva | Obj. č. | Cena |
|--|--------------|----------|---|---------------------|-----------------|----------------|
| KONFERENČNÍ SETY VYSOKOKAPACITNÍ | | Kg | í | podnože | | Kč |
|  <p>Podnož konferenční pro stolovou desku tvar: soudek * - doporučené rozměry stolových desek</p> | | 38,8 | 14 í | černá struktura | FCUKF145 | 4 500,- |
| | | 38,8 | | hliník struktura | FCUKF146 | 4 500,- |
| Balení 1 podnože: | | | | | | |
| Artikl: | Celkem ks | Kg | Schéma a rozměry balení | Obj. č. | | |
| nohy (+ kování) | 4 | 10,1 |  150 x 140 x 755 | RLU9005(6) | | |
| vnitřní nohy | 4 | 11,6 |  135 x 75 x 785 | RLUI9005(6) | | |
| profily | 6 | 9,9 |  50 x 40 x 1385 | PTU1425(6) | | |
| profily | 2 | 2,5 |  50 x 40 x 1095 | PTU1125(6) | | |
| vnitřní profily | 2 | 2,5 |  50 x 40 x 1095 | PTUT1125(6) | | |
| montážní úhelník | 4 | 2,2 |  52 x 30 x 500 | SA9006 | | |
|  <p>Podnož konferenční pro stolovou desku tvar: soudek * - doporučené rozměry stolových desek</p> | | 50,25 | 18 í | černá struktura | FCUKF185 | 5 855,- |
| | | 50,25 | | hliník struktura | FCUKF186 | 5 855,- |
| Balení 1 podnože: | | | | | | |
| Artikl: | Celkem ks | Kg | Schéma a rozměry balení | Obj. č. | | |
| nohy (+ kování) | 4 | 10,1 |  150 x 140 x 755 | RLU9005(6) | | |
| vnitřní nohy | 6 | 17,4 |  135 x 75 x 785 | RLUI9005(6) | | |
| profily | 8 | 13,2 |  50 x 40 x 1385 | PTU1425(6) | | |
| profily | 2 | 2,5 |  50 x 40 x 1095 | PTU1125(6) | | |
| vnitřní profily | 3 | 3,75 |  50 x 40 x 1095 | PTUT1125(6) | | |
| montážní úhelník | 6 | 3,3 |  52 x 30 x 500 | SA9006 | | |

KONFERENČNÍ PODNOŽE "FTU"

KOMPONENTY

Uvedené rozměry jsou v milimetrech. Tolerance hmotnosti výrobků je ±5% včetně balení.

| Návrh | Popis | Hmotnost Kapacita | | Barva podnože | Obj. č. | Cena Kč |
|----------------------------------|-------|-------------------|------|------------------|----------|---------|
| | | Kg | í | | | |
| KONFERENČNÍ SETY VYSOKOKAPACITNÍ | | 61,7 | 22 í | černá struktura | FCUKF225 | 7 210,- |
| | | 61,7 | | hliník struktura | | |

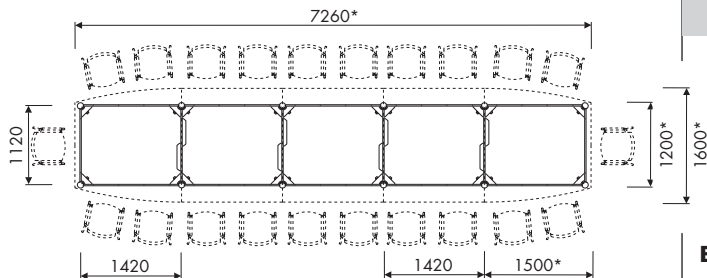

Podnož konferenční pro stolovou desku tvar: soudek
* - doporučené rozměry stolových desek

Balení 1 podnože:

| Artikl: | Celkem ks | Kg | Schéma a rozměry balení | Obj. č. |
|------------------|-----------|------|-------------------------|-------------|
| nohy (+ kování) | 4 | 10,1 | 150 x 140 x 755 | RLU9005(6) |
| vnitřní nohy | 8 | 23,2 | 135 x 75 x 785 | RLUI9005(6) |
| profily | 10 | 16,5 | 50 x 40 x 1385 | PTU1425(6) |
| profily | 2 | 2,5 | 50 x 40 x 1095 | PTU1125(6) |
| vnitřní profily | 4 | 5,0 | 50 x 40 x 1095 | PTUT1125(6) |
| montážní úhelník | 8 | 4,4 | 52 x 30 x 500 | SA9006 |

| | | | | |
|-------|------|------------------|----------|---------|
| 73,15 | 26 í | černá struktura | FCUKF265 | 8 565,- |
| 73,15 | | hliník struktura | FCUKF266 | 8 565,- |

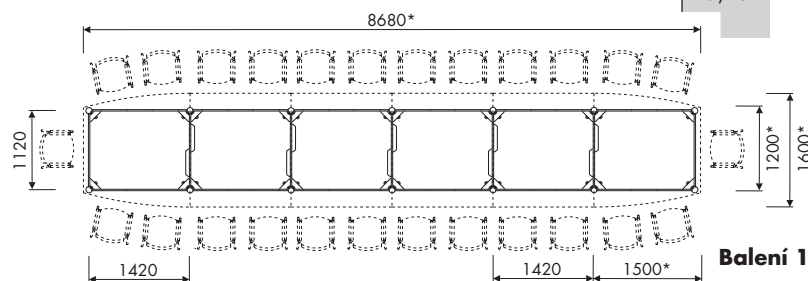

Podnož konferenční pro stolovou desku tvar: soudek
* - doporučené rozměry stolových desek

Balení 1 podnože:

| Artikl: | Celkem ks | Kg | Schéma a rozměry balení | Obj. č. |
|------------------|-----------|------|-------------------------|-------------|
| nohy (+ kování) | 4 | 10,1 | 150 x 140 x 755 | RLU9005(6) |
| vnitřní nohy | 10 | 29,0 | 135 x 75 x 785 | RLUI9005(6) |
| profily | 12 | 19,8 | 50 x 40 x 1385 | PTU1425(6) |
| profily | 2 | 2,5 | 50 x 40 x 1095 | PTU1125(6) |
| vnitřní profily | 5 | 6,25 | 50 x 40 x 1095 | PTUT1125(6) |
| montážní úhelník | 10 | 5,5 | 52 x 30 x 500 | SA9006 |

DETAIL SPOJENÍ NOHOU S PROFILY

Rozměry osových vzdáleností nohou.

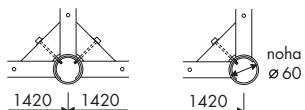

Uvedené ceny jsou bez DPH.

KONFERENČNÍ PODNOŽE "FTU"

KOMPONENTY

Uvedené rozměry jsou v milimetrech. Tolerance hmotnosti výrobků je ±5% včetně balení.

| Návrh | Popis | Hmotnost Kapacita | | Barva podnože | Obj. č. | Cena Kč |
|--|---|-------------------|-------------------------|---------------------|-----------------|----------------|
| | | Kg | čl | | | |
| | Podnož konferenční - pro stol. desku tvar: ovál | 15,1 | 6 čl | černá struktura | FCUOF065 | 1 752,- |
| | | 15,1 | | hliník struktura | FCUOF066 | 1 752,- |
| * - doporučené rozměry stolových desek | | | | | | |
| | Podnož konferenční - pro stol. desku tvar: ovál | 16,6 | 10 čl | černá struktura | FCUOF105 | 1 928,- |
| | | 16,6 | | hliník struktura | FCUOF106 | 1 928,- |
| * - doporučené rozměry stolových desek | | | | | | |
| | Podnož konferenční - pro stol. desku tvar: ovál | 26,75 | 12 čl | černá struktura | FCUOF125 | 3 096,- |
| | | 26,75 | | hliník struktura | FCUOF126 | 3 096,- |
| * - doporučené rozměry stolových desek | | | | | | |
| Balení 1 podnože: | | | | | | |
| Artikl: | Celkem ks | Kg | Schéma a rozměry balení | Obj. č. | | |
| nohy (+ kování) | 4 | 10,1 | 150 x 140 x 755 | RLU9005(6) | | |
| profily | 2 | 1,5 | 50 x 40 x 680 | PTU0725(6) | | |
| profily | 2 | 3,5 | 50 x 40 x 1495 | PTU1525(6) | | |

KONFERENČNÍ PODNOŽE "FTU"

KOMPONENTY

Uvedené rozměry jsou v milimetrech. Tolerance hmotnosti výrobků je ±5% včetně balení.

| Návrh | Popis | Hmotnost | Kapacita | Barva | Obj. č. | Cena | | | | | | | | | | | | | | | | | | | | | | | | | | | | | | | | | | | |
|---|-----------|---|-------------------------|------------------|-----------------|----------------|---------|-----------|------|-------------------------|---------|-----------------|---|------|-----------------|------------|--------------|---|------|----------------|-------------|---------|---|-----|----------------|------------|---------|---|-----|----------------|------------|-----------------|---|------|----------------|-------------|------------------|---|-----|---------------|--------|
| KONFERENČNÍ SETY VYSOKOKAPACITNÍ | | Kg | 👤 | podnože | | Kč | | | | | | | | | | | | | | | | | | | | | | | | | | | | | | | | | | | |
| | | 37,2 | 14 👤 | černá struktura | FCUOF145 | 4 384,- | | | | | | | | | | | | | | | | | | | | | | | | | | | | | | | | | | | |
| | | 37,2 | | hliník struktura | FCUOF146 | 4 384,- | | | | | | | | | | | | | | | | | | | | | | | | | | | | | | | | | | | |
| <p>Podnož konferenční pro stolovou desku tvar: ovál</p> <p>* - doporučené rozměry stolových desek</p> | | <p>Balení 1 podnože:</p> <table border="1"> <thead> <tr> <th>Artikl:</th> <th>Celkem ks</th> <th>📦 Kg</th> <th>Schéma a rozměry balení</th> <th>Obj. č.</th> </tr> </thead> <tbody> <tr> <td>nohy (+ kování)</td> <td>4</td> <td>10,1</td> <td> 150 x 140 x 755</td> <td>RLU9005(6)</td> </tr> <tr> <td>vnitřní nohy</td> <td>4</td> <td>11,6</td> <td> 135 x 75 x 785</td> <td>RLUI9005(6)</td> </tr> <tr> <td>profily</td> <td>2</td> <td>3,3</td> <td> 50 x 40 x 1385</td> <td>PTU1425(6)</td> </tr> <tr> <td>profily</td> <td>6</td> <td>7,5</td> <td> 50 x 40 x 1095</td> <td>PTU1125(6)</td> </tr> <tr> <td>vnitřní profily</td> <td>2</td> <td>2,5</td> <td> 50 x 40 x 1095</td> <td>PTUT1125(6)</td> </tr> <tr> <td>montážní úhelník</td> <td>4</td> <td>2,2</td> <td> 52 x 30 x 500</td> <td>SA9006</td> </tr> </tbody> </table> | | | | | Artikl: | Celkem ks | 📦 Kg | Schéma a rozměry balení | Obj. č. | nohy (+ kování) | 4 | 10,1 | 150 x 140 x 755 | RLU9005(6) | vnitřní nohy | 4 | 11,6 | 135 x 75 x 785 | RLUI9005(6) | profily | 2 | 3,3 | 50 x 40 x 1385 | PTU1425(6) | profily | 6 | 7,5 | 50 x 40 x 1095 | PTU1125(6) | vnitřní profily | 2 | 2,5 | 50 x 40 x 1095 | PTUT1125(6) | montážní úhelník | 4 | 2,2 | 52 x 30 x 500 | SA9006 |
| Artikl: | Celkem ks | 📦 Kg | Schéma a rozměry balení | Obj. č. | | | | | | | | | | | | | | | | | | | | | | | | | | | | | | | | | | | | | |
| nohy (+ kování) | 4 | 10,1 | 150 x 140 x 755 | RLU9005(6) | | | | | | | | | | | | | | | | | | | | | | | | | | | | | | | | | | | | | |
| vnitřní nohy | 4 | 11,6 | 135 x 75 x 785 | RLUI9005(6) | | | | | | | | | | | | | | | | | | | | | | | | | | | | | | | | | | | | | |
| profily | 2 | 3,3 | 50 x 40 x 1385 | PTU1425(6) | | | | | | | | | | | | | | | | | | | | | | | | | | | | | | | | | | | | | |
| profily | 6 | 7,5 | 50 x 40 x 1095 | PTU1125(6) | | | | | | | | | | | | | | | | | | | | | | | | | | | | | | | | | | | | | |
| vnitřní profily | 2 | 2,5 | 50 x 40 x 1095 | PTUT1125(6) | | | | | | | | | | | | | | | | | | | | | | | | | | | | | | | | | | | | | |
| montážní úhelník | 4 | 2,2 | 52 x 30 x 500 | SA9006 | | | | | | | | | | | | | | | | | | | | | | | | | | | | | | | | | | | | | |
| | | 48,65 | 18 👤 | černá struktura | FCUOF185 | 5 739,- | | | | | | | | | | | | | | | | | | | | | | | | | | | | | | | | | | | |
| | | 48,65 | | hliník struktura | FCUOF186 | 5 739,- | | | | | | | | | | | | | | | | | | | | | | | | | | | | | | | | | | | |
| <p>Podnož konferenční pro stolovou desku tvar: ovál</p> <p>* - doporučené rozměry stolových desek</p> | | <p>Balení 1 podnože:</p> <table border="1"> <thead> <tr> <th>Artikl:</th> <th>Celkem ks</th> <th>📦 Kg</th> <th>Schéma a rozměry balení</th> <th>Obj. č.</th> </tr> </thead> <tbody> <tr> <td>nohy (+ kování)</td> <td>4</td> <td>10,1</td> <td> 150 x 140 x 755</td> <td>RLU9005(6)</td> </tr> <tr> <td>vnitřní nohy</td> <td>6</td> <td>17,4</td> <td> 135 x 75 x 785</td> <td>RLUI9005(6)</td> </tr> <tr> <td>profily</td> <td>4</td> <td>6,6</td> <td> 50 x 40 x 1385</td> <td>PTU1425(6)</td> </tr> <tr> <td>profily</td> <td>6</td> <td>7,5</td> <td> 50 x 40 x 1095</td> <td>PTU1125(6)</td> </tr> <tr> <td>vnitřní profily</td> <td>3</td> <td>3,75</td> <td> 50 x 40 x 1095</td> <td>PTUT1125(6)</td> </tr> <tr> <td>montážní úhelník</td> <td>6</td> <td>3,3</td> <td> 52 x 30 x 500</td> <td>SA9006</td> </tr> </tbody> </table> | | | | | Artikl: | Celkem ks | 📦 Kg | Schéma a rozměry balení | Obj. č. | nohy (+ kování) | 4 | 10,1 | 150 x 140 x 755 | RLU9005(6) | vnitřní nohy | 6 | 17,4 | 135 x 75 x 785 | RLUI9005(6) | profily | 4 | 6,6 | 50 x 40 x 1385 | PTU1425(6) | profily | 6 | 7,5 | 50 x 40 x 1095 | PTU1125(6) | vnitřní profily | 3 | 3,75 | 50 x 40 x 1095 | PTUT1125(6) | montážní úhelník | 6 | 3,3 | 52 x 30 x 500 | SA9006 |
| Artikl: | Celkem ks | 📦 Kg | Schéma a rozměry balení | Obj. č. | | | | | | | | | | | | | | | | | | | | | | | | | | | | | | | | | | | | | |
| nohy (+ kování) | 4 | 10,1 | 150 x 140 x 755 | RLU9005(6) | | | | | | | | | | | | | | | | | | | | | | | | | | | | | | | | | | | | | |
| vnitřní nohy | 6 | 17,4 | 135 x 75 x 785 | RLUI9005(6) | | | | | | | | | | | | | | | | | | | | | | | | | | | | | | | | | | | | | |
| profily | 4 | 6,6 | 50 x 40 x 1385 | PTU1425(6) | | | | | | | | | | | | | | | | | | | | | | | | | | | | | | | | | | | | | |
| profily | 6 | 7,5 | 50 x 40 x 1095 | PTU1125(6) | | | | | | | | | | | | | | | | | | | | | | | | | | | | | | | | | | | | | |
| vnitřní profily | 3 | 3,75 | 50 x 40 x 1095 | PTUT1125(6) | | | | | | | | | | | | | | | | | | | | | | | | | | | | | | | | | | | | | |
| montážní úhelník | 6 | 3,3 | 52 x 30 x 500 | SA9006 | | | | | | | | | | | | | | | | | | | | | | | | | | | | | | | | | | | | | |

Uvedené ceny jsou bez DPH.

Uvedené rozměry jsou v milimetrech. Tolerance hmotnosti výrobků je ±5% včetně balení.

| Návrh | Popis | Hmotnost | Kapacita | Barva podnože | Obj. č. | Cena Kč |
|---|-------|----------|----------|------------------|-----------------|----------------|
| KONFERENČNÍ SETY VYSOKOKAPACITNÍ | | Kg | | | | |
| | | 60,1 | 22 | černá struktura | FCUOF225 | 7 094,- |
| | | 60,1 | | hliník struktura | FCUOF226 | 7 094,- |

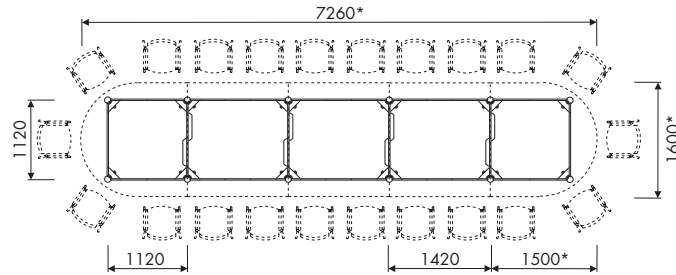

Podnož konferenční pro stolovou desku tvar: ovál

* - doporučené rozměry stolových desek

Balení 1 podnože:

| Artikl: | Celkem ks | | Schéma a rozměry balení | Obj. č. |
|------------------|-----------|------|-------------------------|-------------|
| nohy (+ kování) | 4 | 10,1 | 150 x 140 x 755 | RLU9005(6) |
| vnitřní nohy | 8 | 23,2 | 135 x 75 x 785 | RLUI9005(6) |
| profily | 6 | 9,9 | 50 x 40 x 1385 | PTU1425(6) |
| profily | 6 | 7,5 | 50 x 40 x 1095 | PTU1125(6) |
| vnitřní profily | 4 | 5,0 | 50 x 40 x 1095 | PTUT1125(6) |
| montážní úhelník | 8 | 4,4 | 52 x 30 x 500 | SA9006 |

| | | | | |
|-------|----|------------------|-----------------|----------------|
| 71,55 | 26 | černá struktura | FCUOF265 | 8 449,- |
| 71,55 | | hliník struktura | FCUOF266 | 8 449,- |

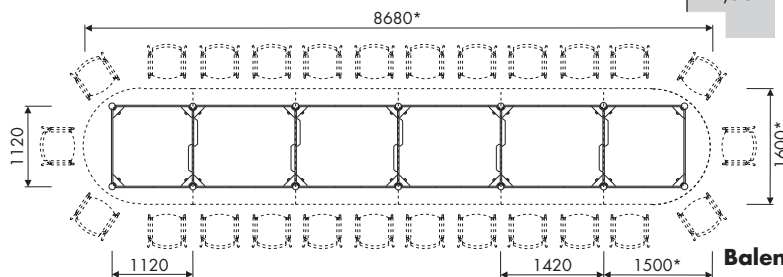

Podnož konferenční pro stolovou desku tvar: ovál

* - doporučené rozměry stolových desek

DETAIL SPOJENÍ NOHOU S PROFILY

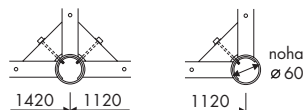

Rozměry osových vzdáleností nohou.



Balení 1 podnože:

| Artikl: | Celkem ks | | Schéma a rozměry balení | Obj. č. |
|------------------|-----------|------|-------------------------|-------------|
| nohy (+ kování) | 4 | 10,1 | 150 x 140 x 755 | RLU9005(6) |
| vnitřní nohy | 10 | 29,0 | 135 x 75 x 785 | RLUI9005(6) |
| profily | 8 | 13,2 | 50 x 40 x 1385 | PTU1425(6) |
| profily | 6 | 7,5 | 50 x 40 x 1095 | PTU1125(6) |
| vnitřní profily | 5 | 6,25 | 50 x 40 x 1095 | PTUT1125(6) |
| montážní úhelník | 10 | 5,5 | 52 x 30 x 500 | SA9006 |

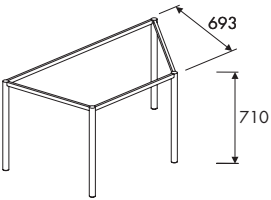
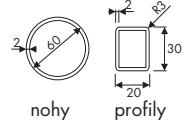





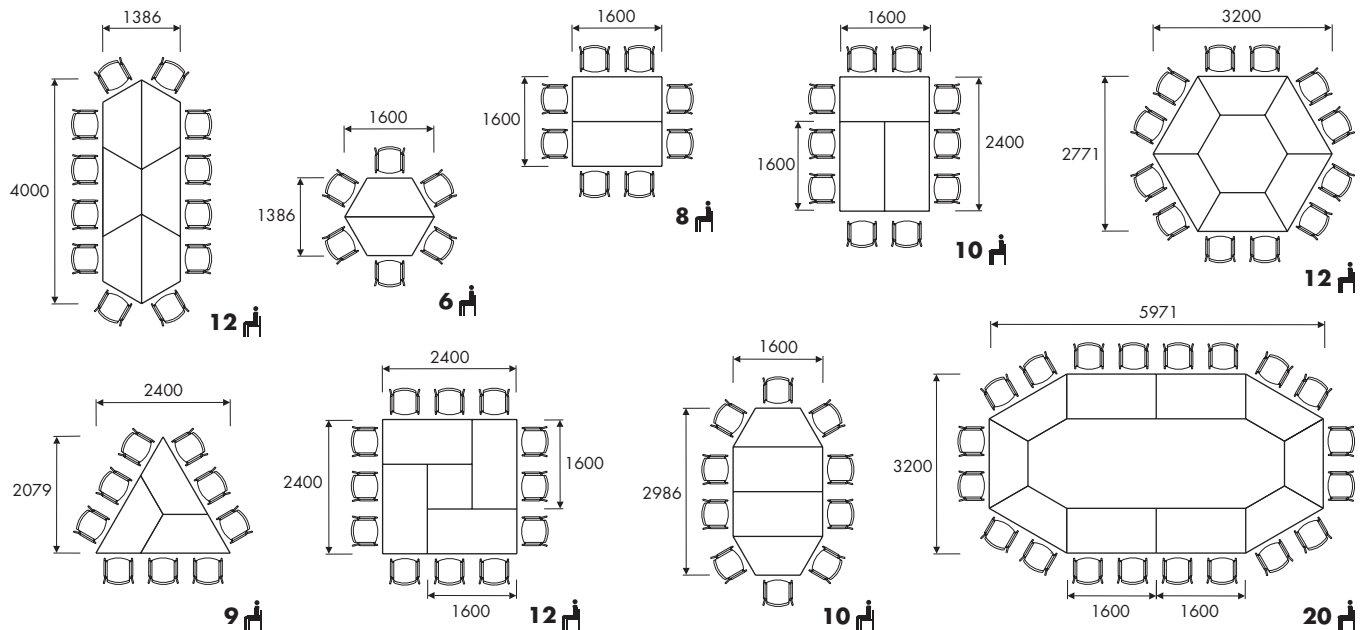



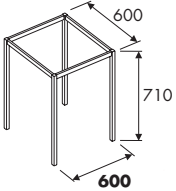
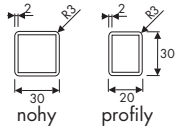

Uvedené rozměry jsou v milimetrech. Tolerance hmotnosti výrobků je ±5% včetně balení.

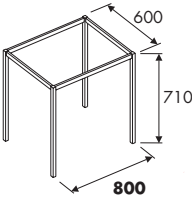
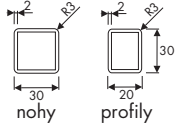
| Návrh | Popis | Balení | Hmotnost | Barva | Obj. č. | Cena | |
|---|--|--------------------------|----------------|----------------|---------------------|---|----------------|
| PRO STOLY S HLOUBKOU 800 mm | | Ks | m ³ | Kg | | Kč | |
| RÁMOVÉ PODNOŽE "FTT" NA VÁLCOVÝCH NOHÁCH | | | | | | | |
|  | Stolová podnož - tvar: "trapezový" samonosný kovový rám s válcovými nohami | 1 | 0,02 | 13,0 | hliník struktura | FTT16086 | 1 513,- |
| |  | | | | | | |
| | | Balení 1 podnože: | | | | | |
| | | Artikl: | Ks v balení | m ³ | Kg | Schéma a rozměry balení | Obj. č. |
| | | nohy (+ kování) | 4 | 0,015 | 8,9 |  150 x 140 x 735 | RLT9006 |
| | | profily | 1+1+2 | 0,005 | 4,1 |  70 x 48 x 1435 | PTT9006 |



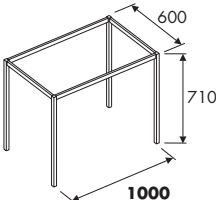
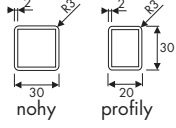







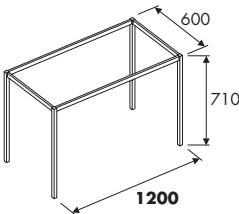

- PŘÍKLADY POUŽITÍ

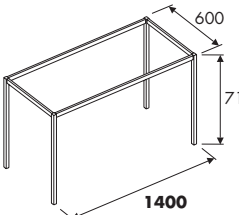

Uvedené rozměry jsou v milimetrech. Tolerance hmotnosti výrobků je ±5% včetně balení.

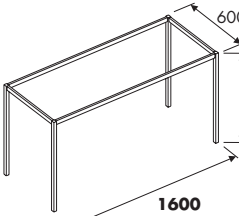





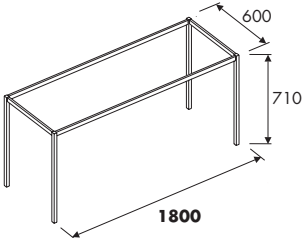
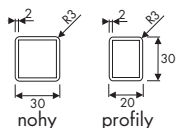

| Návrh | Popis | Balení | Hmotnost | Barva | Obj. č. | Cena | |
|---|--|--------------------------|----------------|----------------|---|--------------------------------|---------|
| PRO STOLY S HLOUBKOU 600 mm | | Ks | m ³ | Kg | | Kč | |
| RÁMOVÉ PODNOŽE "FTM" NA ČTVERCOVÝCH NOHÁCH | | | | | | | |
| šířka 600 mm  | Stolová podnož - tvar: "pravouhly" samonosný kovový rám s čtvercovými nohami  | 1 | 0,006 | 8,4 | černá struktura | FTM06065 1 280,- | |
| | | 1 | 0,006 | 8,4 | hliník struktura | FTM06066 1 280,- | |
| | | Balení 1 podnože: | | | | | |
| | | Artikl: | Ks v balení | m ³ | Kg | Schéma a rozměry balení | Obj. č. |
| | nohy (+ kování) | 4 | 0,004 | 5,8 |  75 x 70 x 760 | LTM5 (LTM6) | |
| | profily | 2 | 0,001 | 1,3 |  50 x 40 x 570 | PTM0605 (PTM0606) | |
| | profily | 2 | 0,001 | 1,3 |  50 x 40 x 570 | PTM0605 (PTM0606) | |
| šířka 800 mm  | Stolová podnož - tvar: "pravouhly" samonosný kovový rám s čtvercovými nohami  | 1 | 0,006 | 8,9 | černá struktura | FTM08065 1 324,- | |
| | | 1 | 0,006 | 8,9 | hliník struktura | FTM08066 1 324,- | |
| | | Balení 1 podnože: | | | | | |
| | | Artikl: | Ks v balení | m ³ | Kg | Schéma a rozměry balení | Obj. č. |
| | nohy (+ kování) | 4 | 0,004 | 5,8 |  75 x 70 x 760 | LTM5 (LTM6) | |
| | profily | 2 | 0,001 | 1,3 |  50 x 40 x 570 | PTM0605 (PTM0606) | |
| | profily | 2 | 0,001 | 1,8 |  50 x 40 x 765 | PTM0805 (PTM0806) | |
| šířka 1000 mm  | Stolová podnož - tvar: "pravouhly" samonosný kovový rám s čtvercovými nohami  | 1 | 0,007 | 9,4 | černá struktura | FTM10065 1 346,- | |
| | | 1 | 0,007 | 9,4 | hliník struktura | FTM10066 1 346,- | |
| | | Balení 1 podnože: | | | | | |
| | | Artikl: | Ks v balení | m ³ | Kg | Schéma a rozměry balení | Obj. č. |
| | nohy (+ kování) | 4 | 0,004 | 5,8 |  75 x 70 x 760 | LTM5 (LTM6) | |
| | profily | 2 | 0,001 | 1,3 |  50 x 40 x 570 | PTM0605 (PTM0606) | |
| | profily | 2 | 0,002 | 2,3 |  50 x 40 x 970 | PTM1005 (PTM1006) | |

Uvedené rozměry jsou v milimetrech. Tolerance hmotnosti výrobků je ±5% včetně balení.



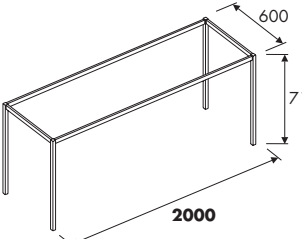
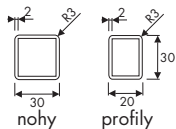







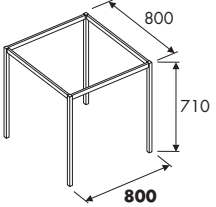

| Nákres | Popis | Balení | Hmotnost | Barva | Obj. č. | Cena |
|---|---|----------------|----------------|--|---------------------|--------------------------------|
| PRO STOLY S HLOUBKOU 600 mm | | Ks | m ³ | Kg | | Kč |
| RÁMOVÉ PODNOŽE "FTM" NA ČTVERCOVÝCH NOHÁCH | | | | | | |
| šířka 1200 mm | | | | | | |
|  | <p>Stolová podnož - tvar: "pravoúhlý" samonosný kovový rám s čtvercovými nohami</p> | 1 | 0,007 | 9,9 | černá struktura | FTM12065 1 368,- |
| | | 1 | 0,007 | 9,9 | hliník struktura | FTM12066 1 368,- |
| Balení 1 podnože: | | | | | | |
| Artikl: | Ks v balení | m ³ | Kg | Schéma a rozměry balení | Obj. č. | |
| nohy (+ kování) | 4 | 0,004 | 5,8 |  75 x 70 x 760 | LTM5 (LTM6) | |
| profily | 2 | 0,001 | 1,3 |  50 x 40 x 570 | PTM0605 (PTM0606) | |
| profily | 2 | 0,002 | 2,8 |  50 x 40 x 1170 | PTM1205 (PTM1206) | |
| šířka 1400 mm | | | | | | |
|  | <p>Stolová podnož - tvar: "pravoúhlý" samonosný kovový rám s čtvercovými nohami</p> | 1 | 0,007 | 10,2 | černá struktura | FTM14065 1 412,- |
| | | 1 | 0,007 | 10,2 | hliník struktura | FTM14066 1 412,- |
| Balení 1 podnože: | | | | | | |
| Artikl: | Ks v balení | m ³ | Kg | Schéma a rozměry balení | Obj. č. | |
| nohy (+ kování) | 4 | 0,004 | 5,8 |  75 x 70 x 760 | LTM5 (LTM6) | |
| profily | 2 | 0,001 | 1,3 |  50 x 40 x 570 | PTM0605 (PTM0606) | |
| profily | 2 | 0,002 | 3,1 |  50 x 40 x 1360 | PTM1405 (PTM1406) | |
| šířka 1600 mm | | | | | | |
|  | <p>Stolová podnož - tvar: "pravoúhlý" samonosný kovový rám s čtvercovými nohami</p> | 1 | 0,007 | 10,7 | černá struktura | FTM16065 1 450,- |
| | | 1 | 0,007 | 10,7 | hliník struktura | FTM16066 1 450,- |
| Balení 1 podnože: | | | | | | |
| Artikl: | Ks v balení | m ³ | Kg | Schéma a rozměry balení | Obj. č. | |
| nohy (+ kování) | 4 | 0,004 | 5,8 |  75 x 70 x 760 | LTM5 (LTM6) | |
| profily | 2 | 0,001 | 1,3 |  50 x 40 x 570 | PTM0605 (PTM0606) | |
| profily | 2 | 0,002 | 3,6 |  50 x 40 x 1570 | PTM1605 (PTM1606) | |

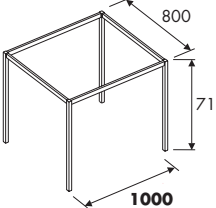
Uvedené ceny jsou bez DPH.

Uvedené rozměry jsou v milimetrech. Tolerance hmotnosti výrobků je $\pm 5\%$ včetně balení.

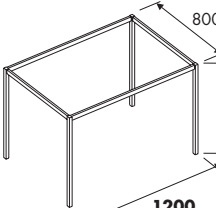









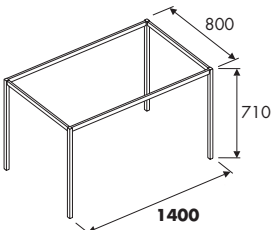
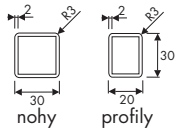

| Nákres | Popis | Balení | Hmotnost | Barva | Obj. č. | Cena | |
|---|--|----------------|----------------|--|---------------------|-----------------|----------------|
| PRO STOLY S HLOUBKOU 600 mm | | Ks | m ³ | Kg | | Kč | |
| RÁMOVÉ PODNOŽE "FTM" NA ČTVERCOVÝCH NOHÁCH | | | | | | | |
| <p>šířka 1800 mm</p>  | <p>Stolová podnož - tvar: "pravoúhlý" samonosný kovový rám s čtvercovými nohami</p>  | <p>1</p> | 0,008 | 11,1 | černá struktura | FTM18065 | 1 496,- |
| | | 1 | 0,008 | 11,1 | hliník struktura | FTM18066 | 1 496,- |
| Balení 1 podnože: | | | | | | | |
| Artikl: | Ks v balení | m ³ | Kg | Schéma a rozměry balení | Obj. č. | | |
| nohy (+ kování) | 4 | 0,004 | 5,8 |  75 x 70 x 760 | LTM5 (LTM6) | | |
| profily | 2 | 0,001 | 1,3 |  50 x 40 x 570 | PTM0605 (PTM0606) | | |
| profily | 2 | 0,003 | 4,0 |  50 x 40 x 1770 | PTM1805 (PTM1806) | | |
| <p>šířka 2000 mm</p>  | <p>Stolová podnož - tvar: "pravoúhlý" samonosný kovový rám s čtvercovými nohami</p>  | <p>1</p> | 0,008 | 11,5 | černá struktura | FTM20065 | 1 540,- |
| | | 1 | 0,008 | 11,5 | hliník struktura | FTM20066 | 1 540,- |
| Balení 1 podnože: | | | | | | | |
| Artikl: | Ks v balení | m ³ | Kg | Schéma a rozměry balení | Obj. č. | | |
| nohy (+ kování) | 4 | 0,004 | 5,8 |  75 x 70 x 760 | LTM5 (LTM6) | | |
| profily | 2 | 0,001 | 1,3 |  50 x 40 x 570 | PTM0605 (PTM0606) | | |
| profily | 2 | 0,003 | 4,4 |  50 x 40 x 1970 | PTM2005 (PTM2006) | | |

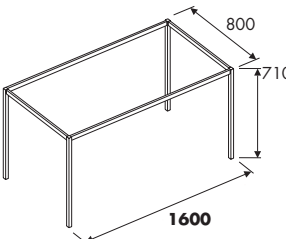
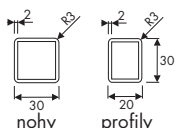
Uvedené rozměry jsou v milimetrech. Tolerance hmotnosti výrobků je ±5% včetně balení.

| Nákres | Popis | Balení | Hmotnost | Barva | Obj. č. | Cena |
|---|---|----------------|----------------|-------|--|--------------------------------|
| PRO STOLY S HLOUBKOU 800 mm | | Ks | m ³ | Kg | | Kč |
| RÁMOVÉ PODNOŽE "FTM" NA ČTVERCOVÝCH NOHÁCH | | | | | | |
| šířka 800 mm | | | | | | |
|  | Stolová podnož - tvar: "pravoúhlý" samonosný kovový rám s čtvercovými nohami | 1 | 0,006 | 9,4 | černá struktura | FTM08085 1 368,- |
| | | 1 | 0,006 | 9,4 | hliník struktura | FTM08086 1 368,- |
| Balení 1 podnože: | | | | | | |
| Artikl: | | Ks v balení | m ³ | Kg | Schéma a rozměry balení | Obj. č. |
| nohy (+ kování) | | 4 | 0,004 | 5,8 |  75 x 70 x 760 | LTM5 (LTM6) |
| profily | | 2 | 0,001 | 1,8 |  50 x 40 x 765 | PTM0805 (PTM0806) |
| profily | | 2 | 0,001 | 1,8 |  45 x 34 x 740 | PTM0805 (PTM0806) |
| šířka 1000 mm | | | | | | |
|  | Stolová podnož - tvar: "pravoúhlý" samonosný kovový rám s čtvercovými nohami | 1 | 0,007 | 9,9 | černá struktura | FTM10085 1 390,- |
| | | 1 | 0,007 | 9,9 | hliník struktura | FTM10086 1 390,- |
| Balení 1 podnože: | | | | | | |
| Artikl: | | Ks v balení | m ³ | Kg | Schéma a rozměry balení | Obj. č. |
| nohy (+ kování) | | 4 | 0,004 | 5,8 |  75 x 70 x 760 | LTM5 (LTM6) |
| profily | | 2 | 0,001 | 1,8 |  50 x 40 x 765 | PTM0805 (PTM0806) |
| profily | | 2 | 0,002 | 2,3 |  50 x 40 x 970 | PTM1005 (PTM1006) |
| šířka 1200 mm | | | | | | |
|  | Stolová podnož - tvar: "pravoúhlý" samonosný kovový rám s čtvercovými nohami | 1 | 0,007 | 10,4 | černá struktura | FTM12085 1 412,- |
| | | 1 | 0,007 | 10,4 | hliník struktura | FTM12086 1 412,- |
| Balení 1 podnože: | | | | | | |
| Artikl: | | Ks v balení | m ³ | Kg | Schéma a rozměry balení | Obj. č. |
| nohy (+ kování) | | 4 | 0,004 | 5,8 |  75 x 70 x 760 | LTM5 (LTM6) |
| profily | | 2 | 0,001 | 1,8 |  50 x 40 x 765 | PTM0805 (PTM0806) |
| profily | | 2 | 0,002 | 2,8 |  50 x 40 x 1170 | PTM1205 (PTM1206) |

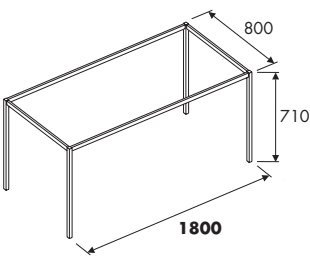
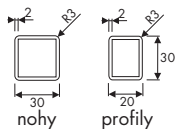
Uvedené ceny jsou bez DPH.





Uvedené rozměry jsou v milimetrech. Tolerance hmotnosti výrobků je ±5% včetně balení.

| Nákres | Popis | Balení | Hmotnost | Barva | Obj. č. | Cena |
|---|---|----------------|----------------|--|---------------------|--------------------------------|
| PRO STOLY S HLOUBKOU 800 mm | | Ks | m ³ | Kg | | Kč |
| RÁMOVÉ PODNOŽE "FTM" NA ČTVERCOVÝCH NOHÁCH | | | | | | |
| šířka 1400 mm | | | | | | |
|  | <p>Stolová podnož - tvar: "pravoúhlý" samonosný kovový rám s čtvercovými nohami</p>  | 1 | 0,007 | 10,7 | černá struktura | FTM14085 1 456,- |
| | | 1 | 0,007 | 10,7 | hliník struktura | FTM14086 1 456,- |
| Balení 1 podnože: | | | | | | |
| Artikl: | Ks v balení | m ³ | Kg | Schéma a rozměry balení | Obj. č. | |
| nohy (+ kování) | 4 | 0,004 | 5,8 |  75 x 70 x 760 | LTM5 (LTM6) | |
| profily | 2 | 0,001 | 1,8 |  50 x 40 x 765 | PTM0805 (PTM0806) | |
| profily | 2 | 0,002 | 3,1 |  50 x 40 x 1360 | PTM1405 (PTM1406) | |
| šířka 1600 mm | | | | | | |
|  | <p>Stolová podnož - tvar: "pravoúhlý" samonosný kovový rám s čtvercovými nohami</p>  | 1 | 0,007 | 11,2 | černá struktura | FTM16085 1 494,- |
| | | 1 | 0,007 | 11,2 | hliník struktura | FTM16086 1 494,- |
| Balení 1 podnože: | | | | | | |
| Artikl: | Ks v balení | m ³ | Kg | Schéma a rozměry balení | Obj. č. | |
| nohy (+ kování) | 4 | 0,004 | 5,8 |  75 x 70 x 760 | LTM5 (LTM6) | |
| profily | 2 | 0,001 | 1,8 |  50 x 40 x 765 | PTM0805 (PTM0806) | |
| profily | 2 | 0,002 | 3,6 |  50 x 40 x 1570 | PTM1605 (PTM1606) | |
| šířka 1800 mm | | | | | | |
|  | <p>Stolová podnož - tvar: "pravoúhlý" samonosný kovový rám s čtvercovými nohami</p>  | 1 | 0,008 | 11,6 | černá struktura | FTM18085 1 540,- |
| | | 1 | 0,008 | 11,6 | hliník struktura | FTM18086 1 540,- |
| Balení 1 podnože: | | | | | | |
| Artikl: | Ks v balení | m ³ | Kg | Schéma a rozměry balení | Obj. č. | |
| nohy (+ kování) | 4 | 0,004 | 5,8 |  75 x 70 x 760 | LTM5 (LTM6) | |
| profily | 2 | 0,001 | 1,8 |  50 x 40 x 765 | PTM0805 (PTM0806) | |
| profily | 2 | 0,003 | 4,0 |  50 x 40 x 1770 | PTM1805 (PTM1806) | |

RÁMOVÉ PODNOŽE "FTM"

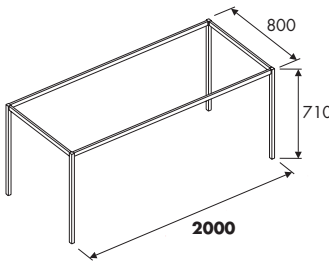
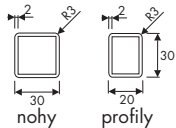
KOMPONENTY

Uvedené rozměry jsou v milimetrech. Tolerance hmotnosti výrobků je $\pm 5\%$ včetně balení.

| Nákres | Popis | Balení | Hmotnost | Barva | Obj. č. | Cena | |
|--|---|----------------|----------------|--|---------------------|-----------------|----------------|
| PRO STOLY S HLOUBKOU 800 mm | | Ks | m ³ | Kg | | Kč | |
| RÁMOVÉ PODNOŽE "FTM" NA ČTVERCOVÝCH NOHÁCH | | | | | | | |
|  <p>šířka 2000 mm</p> | <p>Stolová podnož - tvar: "pravoúhlý" samonosný kovový rám s čtvercovými nohami</p>  <p>nohy profily</p> | 1 | 0,008 | 12,0 | černá struktura | FTM20085 | 1 584,- |
| | | 1 | 0,008 | 12,0 | hliník struktura | FTM20086 | 1 584,- |
| Balení 1 podnože: | | | | | | | |
| Artikl: | Ks v balení | m ³ | Kg | Schéma a rozměry balení | Obj. č. | | |
| nohy (+ kování) | 4 | 0,004 | 5,8 |  75 x 70 x 760 | LTM5 (LTM6) | | |
| profily | 2 | 0,001 | 1,8 |  50 x 40 x 765 | PTM0805 (PTM0806) | | |
| profily | 2 | 0,003 | 4,4 |  50 x 40 x 1970 | PTM2005 (PTM2006) | | |

Uvedené rozměry jsou v milimetrech. Tolerance hmotnosti výrobků je $\pm 5\%$ včetně balení.

PŘÍKLAD SPOJENÍ STOLŮ DO NEKONEČNÝCH ŘAD

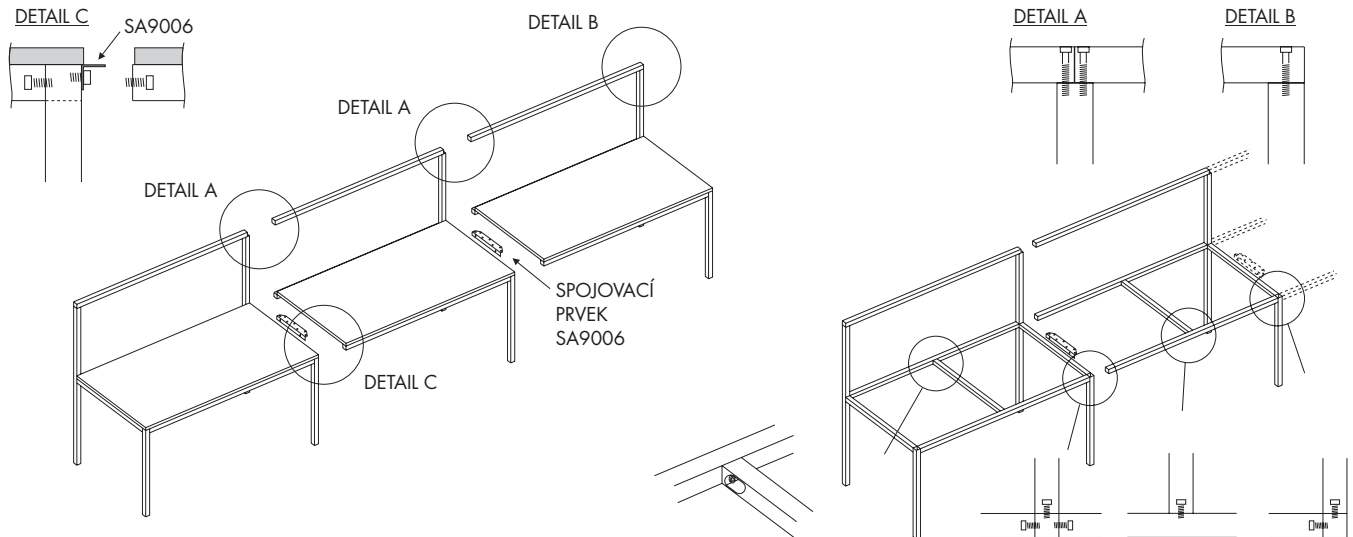

PŘÍKLAD SPOJENÍ STOLŮ DO NEKONEČNÝCH ŘAD

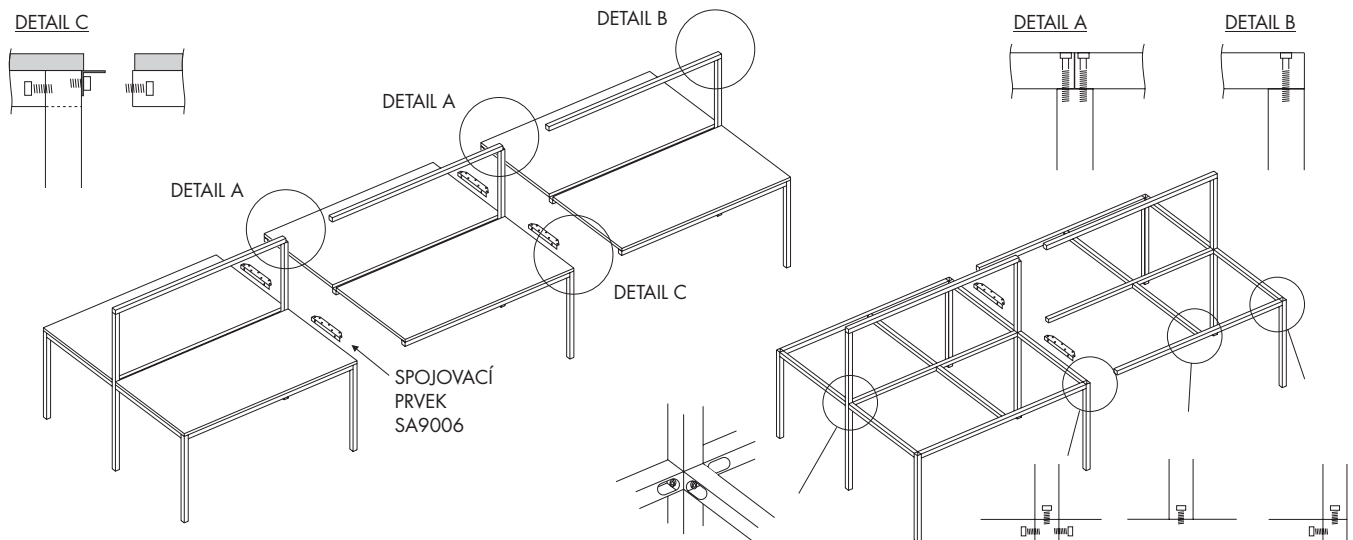

RÁMOVÉ PODNOŽE "CUBIC"

KOMPONENTY

Uvedené rozměry jsou v milimetrech. Tolerance hmotnosti výrobků je $\pm 5\%$ včetně balení.

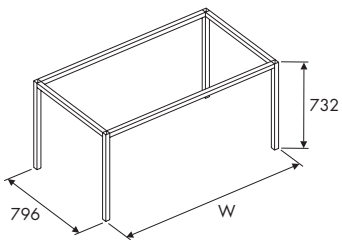
| Nákres | Popis | Hmotnost | Složení | Rozměry | Obj. č. | Cena |
|---|---|----------|--|---------|-----------------|----------------|
| STOLY ZÁKLADNÍ hloubka 800 mm | | Kg | | W | | Kč |
|  | Podnož stolu CUBIC - základní | | | | | |
| | Samonosná rámová podnož s rektifikacemi | 13,2 | 4x CL00026 4x CP00726 | 796 | FCD08086 | 2 984,- |
| | Barva podnože: RAL9006 hliník struktura | 15,6 | 4x CL00026 2x CP00726 2x CP01126 | 1196 | FCD12086 | 3 258,- |
| | | 16,6 | 4x CL00026 2x CP00726 2x CP01326 | 1396 | FCD14086 | 3 390,- |
| | | 17,4 | 4x CL00026 2x CP00726 2x CP01526 | 1596 | FCD16086 | 3 544,- |
| | | 18,4 | 4x CL00026 2x CP00726 2x CP01726 | 1796 | FCD18086 | 3 666,- |
| | | 19,4 | 4x CL00026 2x CP00726 2x CP01926 | 1996 | FCD20086 | 3 790,- |
| | | 20,4 | 4x CL00026 2x CP00726 2x CP02126 | 2196 | FCD22086 | 3 922,- |
| | | 21,4 | 4x CL00026 2x CP00726 2x CP02326 | 2396 | FCD24086 | 4 050,- |

Uvedené rozměry jsou v milimetrech. Tolerance hmotnosti výrobků je $\pm 5\%$ včetně balení.

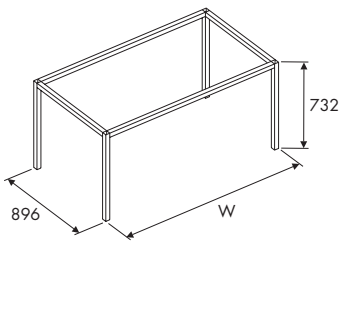
| Návrh | Popis | Hmotnost | Složení | Rozměry | Obj. č. | Cena |
|---|---|----------|--|---------|---------------|----------------|
| STOLY ZÁKLADNÍ hloubka 900 mm | | Kg | | W | | Kč |
|  | Podnož stolu CUBIC - základní | | | | | |
| | Samonosná rámová podnož s rektifikacemi | 14,8 | 4x CL00026 4x CP00826 | 896 | FCD096 | 3 116,- |
| | Barva podnože: RAL9006 hliník struktura | 16,4 | 4x CL00026 2x CP00826 2x CP01126 | 1196 | FCD126 | 3 324,- |
| | | 17,4 | 4x CL00026 2x CP00826 2x CP01326 | 1396 | FCD146 | 3 456,- |
| | | 18,2 | 4x CL00026 2x CP00826 2x CP01526 | 1596 | FCD166 | 3 610,- |
| | | 19,2 | 4x CL00026 2x CP00826 2x CP01726 | 1796 | FCD186 | 3 732,- |
| | | 20,2 | 4x CL00026 2x CP00826 2x CP01926 | 1996 | FCD206 | 3 856,- |
| | | 21,2 | 4x CL00026 2x CP00826 2x CP02126 | 2196 | FCD226 | 3 988,- |
| | | 22,2 | 4x CL00026 2x CP00826 2x CP02326 | 2396 | FCD246 | 4 116,- |

Uvedené ceny jsou bez DPH.

Uvedené rozměry jsou v milimetrech. Tolerance hmotnosti výrobků je $\pm 5\%$ včetně balení.

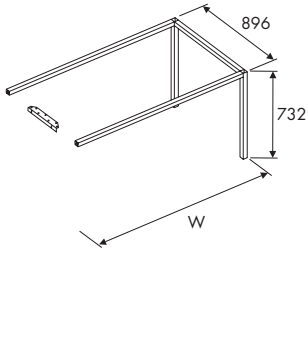
| Návrh | Popis | Hmotnost | Složení | Rozměry | Obj. č. | Cena |
|---|-------|----------|---|---------|----------------|----------------|
| STOLY PŘÍSTAVNÉ | | Kg | | W | | Kč |
|  <p>Stůl kancelářský přístavný</p> <p>- samonosná rámová podnož s rektifikacemi pro připojení ke stolu základnímu</p> <p>- barva podnože: RAL9006 hliník struktura</p> <p>nohy a profily</p> | | 9,9 | 2x CL00036 3x CP00826 1x SA9006 | 856 | FCDE096 | 2 096,- |
| | | 11,5 | 2x CL00036 1x CP00826 2x CP01126 1x SA9006 | 1156 | FCDE126 | 2 332,- |
| | | 12,5 | 2x CL00036 1x CP00826 2x CP01326 1x SA9006 | 1356 | FCDE146 | 2 464,- |
| | | 13,3 | 2x CL00036 1x CP00826 2x CP01526 1x SA9006 | 1556 | FCDE166 | 2 618,- |
| | | 14,3 | 2x CL00036 1x CP00826 2x CP01726 1x SA9006 | 1756 | FCDE186 | 2 740,- |
| | | 15,3 | 2x CL00036 1x CP00826 2x CP01926 1x SA9006 | 1956 | FCDE206 | 2 864,- |

Uvedené rozměry jsou v milimetrech. Tolerance hmotnosti výrobků je $\pm 5\%$ včetně balení.

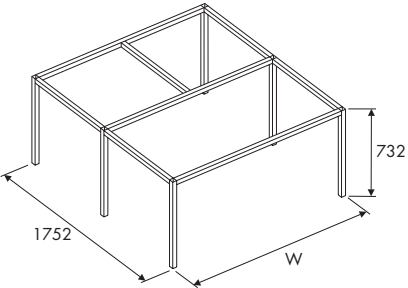
| Návrh | Popis | Hmotnost | Složení | Rozměry | Obj. č. | Cena |
|---|---|--|--|----------------|----------------|----------------|
| STOLY ZDVOJENÉ | | Kg | | W | | Kč |
|  <p>1752</p> <p>732</p> <p>W</p> <p>40</p> <p>40</p> | Stůl kancelářský zdvojený | | | | | |
| | - samonosná rámová podnož s rektifikacemi | 24,1 | 4x CL00026 2x CL00036 7x CP00826 | 896 | FCDD096 | 5 173,- |
| | - barva podnože: RAL9006 hliník struktura | 31,0 | 4x CL00026 2x CL00036 5x CP00826 2x CP01126 1x CP11126 | 1196 | FCDD126 | 5 969,- |
| | nohy a profily | 33,1 | 4x CL00026 2x CL00036 5x CP00826 2x CP01326 1x CP11326 | 1396 | FCDD146 | 6 167,- |
| | | 34,7 | 4x CL00026 2x CL00036 5x CP00826 2x CP01526 1x CP11526 | 1596 | FCDD166 | 6 398,- |
| | | 36,7 | 4x CL00026 2x CL00036 5x CP00826 2x CP01726 1x CP11726 | 1796 | FCDD186 | 6 581,- |
| | 38,7 | 4x CL00026 2x CL00036 5x CP00826 2x CP01926 1x CP11926 | 1996 | FCDD206 | 6 767,- | |

Uvedené rozměry jsou v milimetrech. Tolerance hmotnosti výrobků je $\pm 5\%$ včetně balení.

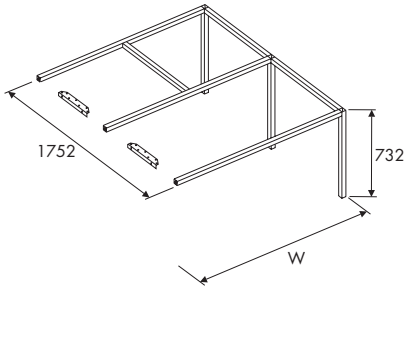
| Návrh STOLY ZDVOJENÉ PŘÍSTAVNÉ | Popis | Hmotnost | Složení | Rozměry | Obj. č. | Cena |
|---|---|---|---|-----------------|-----------------|----------------|
| | | Kg | | W | | Kč |
|  <p>1752</p> <p>732</p> <p>W</p> <p>40</p> <p>40</p> <p>nohy a profily</p> | Stůl kancelářský zdvojený přístavný | 16,1 | 1x CL00046 2x CL00036 5x CP00826 2x SA9006 | 856 | FCDDE096 | 3 466,- |
| | - samonosná rámová podnož s rektifikacemi pro připojení ke zdvojenému stolu | 23,0 | 1x CL00046 2x CL00036 3x CP00826 2x CP01126 1x CP11126 2x SA9006 | 1156 | FCDDE126 | 4 262,- |
| | - barva podnože: RAL9006 hliník struktura | 25,1 | 1x CL00046 2x CL00036 3x CP00826 2x CP01326 1x CP11326 2x SA9006 | 1356 | FCDDE146 | 4 460,- |
| | 26,7 | 1x CL00046 2x CL00036 3x CP00826 2x CP01526 1x CP11526 2x SA9006 | 1556 | FCDDE166 | 4 691,- | |
| | 28,7 | 1x CL00046 2x CL00036 3x CP00826 2x CP01726 1x CP11726 2x SA9006 | 1756 | FCDDE186 | 4 874,- | |
| | 30,7 | 1x CL00046 2x CL00036 3x CP00826 2x CP01926 1x CP11926 2x SA9006 | 1956 | FCDDE206 | 5 060,- | |

RÁMOVÉ PODNOŽE "CUBIC"

KOMPONENTY

Uvedené rozměry jsou v milimetrech. Tolerance hmotnosti výrobků je $\pm 5\%$ včetně balení.

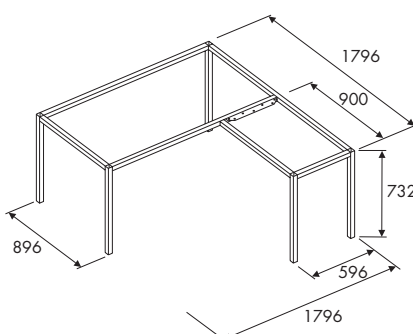
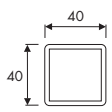
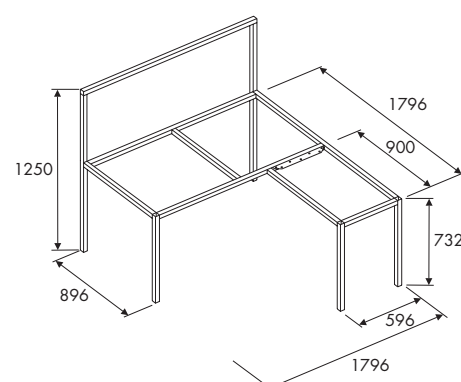
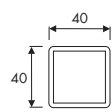
| Návrh | Popis | Hmotnost | Složení | Rozměry | Obj. č. | Cena |
|---|--|----------|---|---------|-----------------|----------------|
| PRACOVÍŠTĚ TVAR "L" | | Kg | | W | | Kč |
| <p>STOLY ZÁKLADNÍ</p>  <p>Univerzální levé i pravé provedení</p> | <p>Stůl kancelářský tvar "L"</p> <ul style="list-style-type: none"> - samonosná rámová podnož s rektifikacemi - barva podnože: RAL9006 hliník struktura  <p>nohy a profily</p> | 27,1 | <ul style="list-style-type: none"> 5x CL00026 1x CP00826 1x CP00866 1x CP00526 1x CP01726 1x CP51726 1x CP61726 1x SA9006 | | FCDL186 | 5 398,- |
| <p>STOLY ZÁKLADNÍ S PARAVÁNEM</p>  <p>Pozn. Stoly bez výplně paravánu. Výplně paravánu nutno vybrat.</p> <p>Univerzální levé i pravé provedení</p> | <p>Stůl kancelářský tvar "L" s paravánem</p> <ul style="list-style-type: none"> - samonosná rámová podnož s rektifikacemi - integrovaný rám pro vsazení výplně paravánu - barva podnože: RAL9006 hliník struktura  <p>nohy a profily</p> | 46,2 | <ul style="list-style-type: none"> 3x CL00026 2x CL00126 2x CP00826 1x CP00866 1x CP00526 1x CP01726 1x CP51726 1x CP61726 1x CP21726 1x SA9006 | | FCDLP186 | 7 707,- |

RÁMOVÉ PODNOŽE "CUBIC"

KOMPONENTY

Uvedené rozměry jsou v milimetrech. Tolerance hmotnosti výrobků je $\pm 5\%$ včetně balení.

| Nákres | Popis | Hmotnost | Složení | Rozměry | Obj. č. | Cena |
|--|--|----------|---|---------|-----------------|-----------------|
| PRACOVÍŠTĚ TVAR "T" | | Kg | | W | | Kč |
| <p>STOLY ZDVOJENÉ</p> <p>Univerzální levé i pravé provedení</p> | <p>Stůl kancelářský zdvojený</p> <ul style="list-style-type: none"> - samonosná rámová podnož s rektifikacemi - barva podnože: RAL9006 hliník struktura <p>nohy a profily</p> | 48,4 | <ul style="list-style-type: none"> 6x CL00026 2x CL00036 3x CP00826 2x CP00866 2x CP00526 2x CP51726 2x CP61726 1x CP11726 2x SA9006 | | FCDT186 | 9 913,- |
| <p>STOLY ZDVOJENÉ S PARAVÁNEM</p> <p>Pozn. Stoly bez výplně paravánu. Výplně paravánu nutno vybrat.</p> <p>Univerzální levé i pravé provedení</p> | <p>Stůl kancelářský zdvojený s paravánem</p> <ul style="list-style-type: none"> - samonosná rámová podnož s rektifikacemi - integrovaný rám pro vsazení výplně paravánu - barva podnože: RAL9006 hliník struktura <p>nohy a profily</p> | 67,5 | <ul style="list-style-type: none"> 6x CL00026 2x CL00136 4x CP00826 2x CP00866 2x CP00526 2x CP51726 2x CP61726 1x CP11726 1x CP21726 2x SA9006 | | FCDTP186 | 12 220,- |

Uvedené rozměry jsou v milimetrech. Tolerance hmotnosti výrobků je $\pm 5\%$ včetně balení.

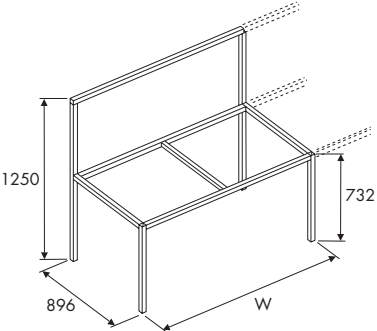
| Návrh | Popis | Hmotnost | Složení | Rozměry | Obj. č. | Cena |
|---|---|----------|--|---------|-----------------|----------------|
| STOLY PRO NEKONEČNÉ ŘADY | | Kg | | W | | Kč |
|  <p>Pozn. Stoly bez výplně paravánu. Výplně paravánu nutno vybrat.</p> | <p>Stůl kancelářský pro nekonečnou řadu - základní s paravánem</p> <p>- samonosná rámová podnož s rektifikacemi</p> | 22,5 | 1x CL00026 1x CL00126 1x CL00036 1x CL00236 4x CP00826 1x CP30826 | 896 | FCDP1096 | 4 389,- |
| | <p>- integrovaný rám pro vsazení výplně paravánu</p> <p>- barva podnože: RAL9006 hliník struktura</p> | 29,4 | 1x CL00026 1x CL00126 1x CL00036 1x CL00236 3x CP00826 2x CP01126 1x CP31126 | 1196 | FCDP1126 | 5 161,- |
| | <p>nohy a profily</p> | 31,5 | 1x CL00026 1x CL00126 1x CL00036 1x CL00236 3x CP00826 2x CP01326 1x CP31326 | 1396 | FCDP1146 | 5 359,- |
| | | 33,1 | 1x CL00026 1x CL00126 1x CL00036 1x CL00236 3x CP00826 2x CP01526 1x CP31526 | 1596 | FCDP1166 | 5 577,- |
| | | 35,1 | 1x CL00026 1x CL00126 1x CL00036 1x CL00236 3x CP00826 2x CP01726 1x CP31726 | 1796 | FCDP1186 | 5 760,- |
| | | 37,1 | 1x CL00026 1x CL00126 1x CL00036 1x CL00236 3x CP00826 2x CP01926 1x CP31926 | 1996 | FCDP1206 | 5 948,- |

Uvedené ceny jsou bez DPH.

RÁMOVÉ PODNOŽE "CUBIC"

KOMPONENTY

Uvedené rozměry jsou v milimetrech. Tolerance hmotnosti výrobků je $\pm 5\%$ včetně balení.

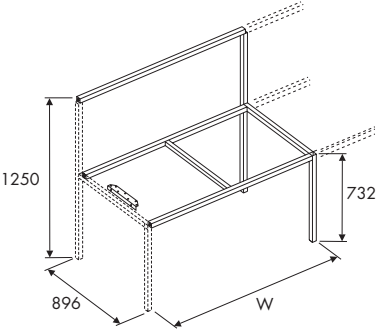
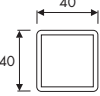
| Návrh | Popis | Hmotnost | Složení | Rozměry | Obj. č. | Cena |
|---|--|---|---|-----------------|-----------------|----------------|
| STOLY PRO NEKONEČNÉ ŘADY | | Kg | | W | | Kč |
|  <p>Pozn. Stoly bez výplně paravánu. Výplně paravánu nutno vybrat.</p> | <p>Stůl kancelářský pro nekonečnou řadu</p> <ul style="list-style-type: none"> - středový s paravánem - samonosná rámová podnož s rektifikacemi - integrovaný rám pro vsazení výplně paravánu - včetně spojovacího prvku SA9006 - barva podnože: RAL9006 hliník struktura  <p>nohy a profily</p> | 16,3 | <ul style="list-style-type: none"> 1x CL00036 1x CL00236 3x CP00826 1x CP40826 1x SA9006 | 856 | FCDP2096 | 2 819,- |
| | 23,2 | <ul style="list-style-type: none"> 1x CL00036 1x CL00236 2x CP00826 2x CP01126 1x CP41126 1x SA9006 | 1156 | FCDP2126 | 3 588,- | |
| | 25,3 | <ul style="list-style-type: none"> 1x CL00036 1x CL00236 2x CP00826 2x CP01326 1x CP41326 1x SA9006 | 1356 | FCDP2146 | 3 786,- | |
| | 26,9 | <ul style="list-style-type: none"> 1x CL00036 1x CL00236 2x CP00826 2x CP01526 1x CP41526 1x SA9006 | 1556 | FCDP2166 | 4 004,- | |
| | 28,9 | <ul style="list-style-type: none"> 1x CL00036 1x CL00236 2x CP00826 2x CP01726 1x CP41726 1x SA9006 | 1756 | FCDP2186 | 4 190,- | |
| | 30,9 | <ul style="list-style-type: none"> 1x CL00036 1x CL00236 2x CP00826 2x CP01926 1x CP41926 1x SA9006 | 1956 | FCDP2206 | 4 375,- | |

Uvedené rozměry jsou v milimetrech. Tolerance hmotnosti výrobků je $\pm 5\%$ včetně balení.

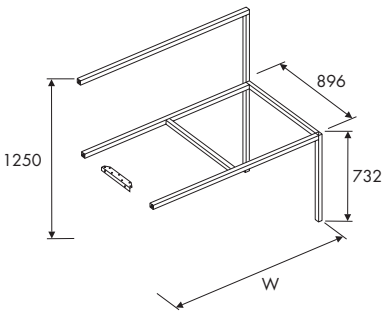
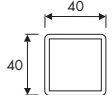
| Návrh | Popis | Hmotnost | Složení | Rozměry | Obj. č. | Cena |
|---|--|---|---|-----------------|-----------------|----------------|
| STOLY PRO NEKONEČNÉ ŘADY | | Kg | | W | | Kč |
| STOLY KONCOVÉ | | | | | | |
|  <p>Pozn. Stoly bez výplně paravánu. Výplně paravánu nutno vybrat.</p> | <p>Stůl kancelářský pro nekonečnou řadu</p> <ul style="list-style-type: none"> - koncový s paravánem - samonosná rámová podnož s rektifikacemi - integrovaný rám pro vsazení výplně paravánu - včetně spojovacího prvku SA9006 - barva podnože: RAL9006 hliník <p>struktura</p>  <p>nohy a profily</p> | 16,4 | 1x CL00026 1x CP00126 3x CP00826 1x CP30826 1x SA9006 | 856 | FCDP3096 | 3 137,- |
| | 23,3 | 1x CL00026 1x CP00126 2x CP00826 2x CP01126 1x CP31126 1x SA9006 | 1156 | FCDP3126 | 3 909,- | |
| | 25,4 | 1x CL00026 1x CP00126 2x CP00826 2x CP01326 1x CP31326 1x SA9006 | 1356 | FCDP3146 | 4 107,- | |
| | 27,0 | 1x CL00026 1x CP00126 2x CP00826 2x CP01526 1x CP31526 1x SA9006 | 1556 | FCDP3166 | 4 325,- | |
| | 29,0 | 1x CL00026 1x CP00126 2x CP00826 2x CP01726 1x CP31726 1x SA9006 | 1756 | FCDP3186 | 4 508,- | |
| | 31,0 | 1x CL00026 1x CP00126 2x CP00826 2x CP01926 1x CP31926 1x SA9006 | 1956 | FCDP3206 | 4 696,- | |

RÁMOVÉ PODNOŽE "CUBIC"

KOMPONENTY

Uvedené rozměry jsou v milimetrech. Tolerance hmotnosti výrobků je $\pm 5\%$ včetně balení.

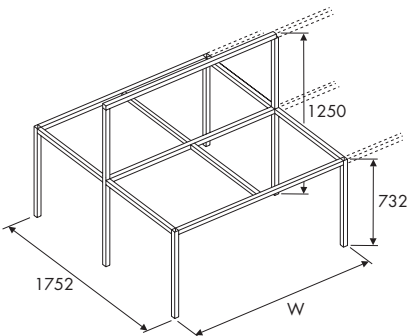
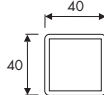
| Návrh | Popis | Hmotnost | Složení | Rozměry | Obj. č. | Cena |
|---|--|----------|--|---------|------------------|----------------|
| STOLY PRO NEKONEČNÉ ŘADY | | Kg | | W | | Kč |
| <p>STOLY ZDVOJENÉ ZÁKLADNÍ</p>  <p>Pozn. Stoly bez výplně paravánu. Výplně paravánu nutno vybrat.</p> | <p>Stůl kancelářský pro nekonečnou řadu - základní zdvojený s paravánem</p> <p>- samonosná rámová podnož s rektifikacemi</p> <p>- integrovaný rám pro vsazení výplně paravánu</p> <p>- barva podnože: RAL9006 hliník struktura</p>  <p>nohy a profily</p> | 34,9 | 2x CL00026 2x CL00036 1x CL00136 1x CL00246 7x CP00826 1x CP30826 | 896 | FCDDP1096 | 6 480,- |
| | | 47,1 | 2x CL00026 1x CL00246 2x CL00036 1x CL00136 6x CP00826 2x CP01126 1x CP11126 1x CP31126 | 1196 | FCDDP1126 | 7 840,- |
| | | 50,3 | 2x CL00026 1x CL00246 2x CL00036 1x CL00136 6x CP00826 2x CP01326 1x CP11326 1x CP31326 | 1396 | FCDDP1146 | 8 104,- |
| | | 52,7 | 2x CL00026 1x CL00246 2x CL00036 1x CL00136 6x CP00826 2x CP01126 1x CP01526 1x CP31526 | 1596 | FCDDP1166 | 8 399,- |
| | | 55,7 | 2x CL00026 1x CL00246 2x CL00036 1x CL00136 6x CP00826 2x CP01726 1x CP11726 1x CP31726 | 1796 | FCDDP1186 | 8 643,- |
| | | 58,7 | 2x CL00026 1x CL00246 2x CL00036 1x CL00136 6x CP00826 2x CP01126 1x CP01926 1x CP31926 | 1996 | FCDDP1206 | 8 893,- |

RÁMOVÉ PODNOŽE "CUBIC"

KOMPONENTY

Uvedené rozměry jsou v milimetrech. Tolerance hmotnosti výrobků je $\pm 5\%$ včetně balení.

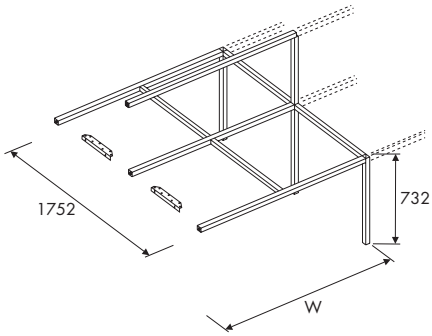
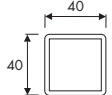
| Nákres | Popis | Hmotnost | Složení | Rozměry | Obj. č. | Cena |
|---|--|---|---|------------------|------------------|----------------|
| STOLY PRO NEKONEČNÉ ŘADY | | Kg | | W | | Kč |
| <p>STOLY ZDVOJENÉ STŘEDOVÉ</p>  <p>Pozn. Stoly bez výplně paravánu. Výplně paravánu nutno vybrat.</p> | <p>Stůl kancelářský pro nekonečnou řadu - středový zdvojený s paravánem</p> <p>- samonosná rámová podnož s rektifikacemi</p> <p>- integrovaný rám pro vsazení výplně paravánu</p> <p>- barva podnože: RAL9006 hliník struktura</p>  <p>nohy a profily</p> | 22,5 | 2x CL00036 1x CL00246 5x CP00826 1x CP40826 2x SA9006 | 856 | FCDDP2096 | 4 185,- |
| | 34,7 | 2x CL00036 1x CL00246 4x CP00826 1x CP41126 2x CP01126 1x CP11126 2x SA9006 | 1156 | FCDDP2126 | 5 542,- | |
| | 37,9 | 2x CL00036 1x CL00246 4x CP00826 1x CP41326 2x CP01326 1x CP11326 2x SA9006 | 1356 | FCDDP2146 | 5 806,- | |
| | 40,3 | 2x CL00036 1x CL00246 4x CP00826 1x CP41526 2x CP01526 1x CP11526 2x SA9006 | 1556 | FCDDP2166 | 6 101,- | |
| | 43,3 | 2x CL00036 1x CL00246 4x CP00826 1x CP41726 2x CP01726 1x CP11726 2x SA9006 | 1756 | FCDDP2186 | 6 348,- | |
| | 46,3 | 2x CL00036 1x CL00246 4x CP00826 1x CP41926 2x CP01926 1x CP11926 2x SA9006 | 1956 | FCDDP2206 | 6 595,- | |

Uvedené rozměry jsou v milimetrech. Tolerance hmotnosti výrobků je $\pm 5\%$ včetně balení.

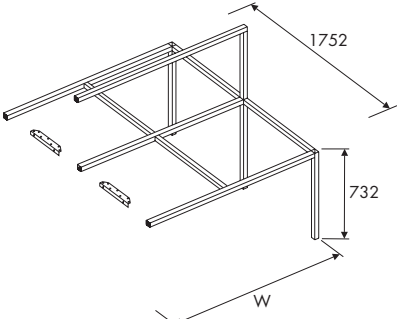
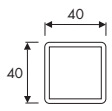
| Návrh | Popis | Hmotnost | Složení | Rozměry | Obj. č. | Cena |
|--|---|----------|---|---------|------------------|----------------|
| STOLY PRO NEKONEČNÉ ŘADY | | Kg | | W | | Kč |
| <p>STOLY ZDVOJENÉ KONCOVÉ</p>  <p>Pozn. Stoly bez výplně paravánu. Výplně paravánu nutno vybrat.</p>  | <p>Stůl kancelářský pro nekonečnou řadu - koncový zdvojený s paravánem</p> <p>- samonosná rámová podnož s rektifikacemi</p> <p>- integrovaný rám pro vsazení výplně paravánu</p> <p>- barva podnože: RAL9006 hliník struktura</p> | 22,6 | 2x CL00026 1x CL00136 5x CP00826 1x CP30826 2x SA9006 | 856 | FCDDP3096 | 4 467,- |
| | | 34,8 | 2x CL00026 4x CP00826 2x CP01126 1x CP11126 1x CP31126 1x CL00136 2x SA9006 | 1156 | FCDDP3126 | 5 827,- |
| | | 38,0 | 2x CL00026 4x CP00826 2x CP01326 1x CP11326 1x CP31326 1x CL00136 2x SA9006 | 1356 | FCDDP3146 | 6 091,- |
| | | 40,4 | 2x CL00026 4x CP00826 2x CP01526 1x CP11526 1x CP31526 1x CL00136 2x SA9006 | 1556 | FCDDP3166 | 6 386,- |
| | | 43,4 | 2x CL00026 4x CP00826 2x CP01726 1x CP11726 1x CP31726 1x CL00136 2x SA9006 | 1756 | FCDDP3186 | 6 617,- |
| | | 46,4 | 2x CL00026 4x CP00826 2x CP01926 1x CP11926 1x CP31926 1x CL00136 2x SA9006 | 1956 | FCDDP3206 | 6 880,- |

Uvedené rozměry jsou v milimetrech. Tolerance hmotnosti výrobků je $\pm 5\%$ včetně balení.

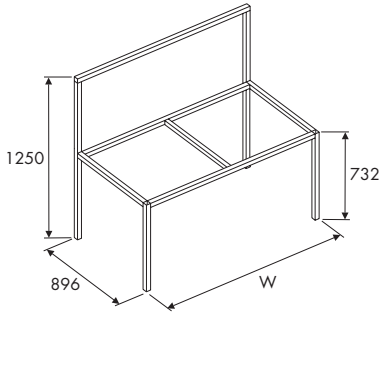
| Návrh | Popis | Hmotnost | Složení | Rozměry | Obj. č. | Cena |
|---|--|--|--|----------------|----------------|----------------|
| STOLY SAMOSTATNĚ STOJÍCÍ | | Kg | | W | | Kč |
|  <p>Pozn. Stoly bez výplně paravánu. Výplně paravánu nutno vybrat.</p> | <p>STOLY ZÁKLADNÍ S PARAVÁNEM</p> <p>Stůl kancelářský s paravánem</p> <p>- samonosná rámová podnož s rektifikacemi</p> <p>- integrovaný rám pro vsazení výplně paravánu</p> <p>- barva podnože: RAL9006 hliník struktura</p> <p>nohy a profily</p> | 25,7 | 2x CL00026 2x CL00126 4x CP00826 1x CP20826 | 896 | FCDP096 | 4 670,- |
| | 32,6 | 2x CL00026 2x CL00126 3x CP00826 2x CP01126 1x CP21126 | 1196 | FCDP126 | 5 442,- | |
| | 34,7 | 2x CL00026 2x CL00126 3x CP00826 2x CP01326 1x CP21326 | 1396 | FCDP146 | 5 640,- | |
| | 36,3 | 2x CL00026 2x CL00126 3x CP00826 2x CP01526 1x CP21526 | 1596 | FCDP166 | 5 858,- | |
| | 38,3 | 2x CL00026 2x CL00126 3x CP00826 2x CP01726 1x CP21726 | 1796 | FCDP186 | 6 041,- | |
| | 40,3 | 2x CL00026 2x CL00126 3x CP00826 2x CP01926 1x CP21926 | 1996 | FCDP206 | 6 229,- | |

RÁMOVÉ PODNOŽE "CUBIC"

KOMPONENTY

Uvedené rozměry jsou v milimetrech. Tolerance hmotnosti výrobků je $\pm 5\%$ včetně balení.

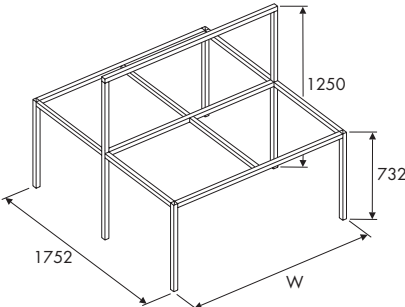
| Návrh | Popis | Hmotnost | Složení | Rozměry | Obj. č. | Cena |
|--|---|----------|---|---------|-----------------|----------------|
| STOLY SAMOSTATNĚ STOJÍCÍ | | Kg | | W | | Kč |
| <p>STOLY ZDVOJENÉ S PARAVÁNEM</p>  <p>Pozn. Stoly bez výplně paravánu. Výplně paravánu nutno vybrat.</p> | <p>Stůl kancelářský zdvojený s paravánem</p> <p>- samonosná rámová podnož s rektifikacemi</p> | 35,0 | <p>4x CL00026</p> <p>2x CL00136</p> <p>7x CP00826</p> <p>1x CP20826</p> | 896 | FCDDP096 | 6 725,- |
| | <p>- integrovaný rám pro vsazení výplně paravánu</p> <p>- barva podnože: RAL9006 hliník struktura</p> | 47,2 | <p>4x CL00026</p> <p>2x CL00136</p> <p>6x CP00826</p> <p>2x CP01126</p> <p>1x CP11126</p> <p>1x CP21126</p> | 1196 | FCDDP126 | 8 085,- |
| | <p>nohy a profily</p> | 50,4 | <p>4x CL00026</p> <p>2x CL00136</p> <p>6x CP00826</p> <p>2x CP01326</p> <p>1x CP11326</p> <p>1x CP21326</p> | 1396 | FCDDP146 | 8 349,- |
| | | 52,8 | <p>4x CL00026</p> <p>2x CL00136</p> <p>6x CP00826</p> <p>2x CP01526</p> <p>1x CP11526</p> <p>1x CP21526</p> | 1596 | FCDDP166 | 8 644,- |
| | | 55,8 | <p>4x CL00026</p> <p>2x CL00136</p> <p>6x CP00826</p> <p>2x CP01726</p> <p>1x CP11726</p> <p>1x CP21726</p> | 1796 | FCDDP186 | 8 888,- |
| | | 58,8 | <p>4x CL00026</p> <p>2x CL00136</p> <p>6x CP00826</p> <p>2x CP01926</p> <p>1x CP11926</p> <p>1x CP21926</p> | 1996 | FCDDP206 | 9 138,- |

VÝPLNĚ PARAVÁNŮ "CUBIC"

KOMPONENTY

Uvedené rozměry jsou v milimetrech. Tolerance hmotnosti výrobků je $\pm 5\%$ včetně balení.

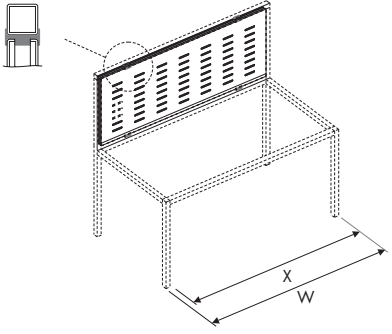
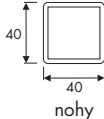
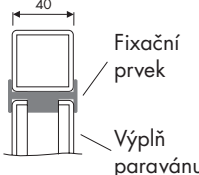
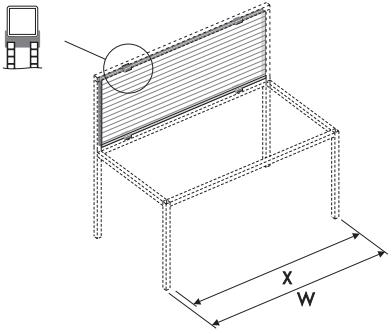
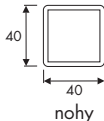
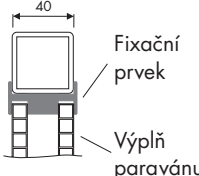
| Návrh | Popis | Hmotnost | | Rozměry | Obj. č. | Cena |
|---|---|----------|---|-----------|---------------|----------------|
| VÝPLNĚ PARAVÁNŮ | - KOVOVÉ PERFOROVANÉ | Kg |  | W | | Kč |
|  <p>$X = W - 40 \text{ mm}$</p> <p>Pozn. Šířky výplní paravánů jsou stejné pro rozměr X i W.</p>  | <p>Výplň paravánu kovová perforovaná</p> <p>- ocelový plech v barvě: RAL9006 hliník struktura</p> | 6,2 | 4 | 900/860 | CMP096 | 2 385,- |
| | - výplně včetně fixačních prvků k podnoži stolu | 8,4 | 4 | 1200/1160 | CMP126 | 2 913,- |
| | | 9,8 | 4 | 1400/1360 | CMP146 | 3 133,- |
| | | 11,4 | 6 | 1600/1560 | CMP166 | 3 731,- |
| | | 12,8 | 6 | 1800/1760 | CMP186 | 3 753,- |
| | | 14,2 | 6 | 2000/1960 | CMP206 | 3 973,- |
| | | | | sada* | | |
| |  | | | | | |
| - KOMŮRKOVÝ PLAST | | | | | | |
|  <p>$X = W - 40 \text{ mm}$</p> <p>Pozn. Šířky výplní paravánů jsou stejné pro rozměr X i W.</p>  | <p>Výplň paravánu plastová</p> <p>- komůrkový plast polykarbonát (netřísťivý, nebořlavý)</p> | 1,7 | 4 | 900/860 | CPP09 | 2 473,- |
| | - mléčná barva | 2,2 | 4 | 1200/1160 | CPP12 | 2 913,- |
| | - výplně včetně fixačních prvků k podnoži stolu | 2,5 | 4 | 1400/1360 | CPP14 | 3 177,- |
| | | 3,0 | 6 | 1600/1560 | CPP16 | 3 819,- |
| | | 3,4 | 6 | 1800/1760 | CPP18 | 4 083,- |
| | | 3,7 | 6 | 2000/1960 | CPP20 | 4 413,- |
| | | | | sada* | | |
| |  | | | | | |

KONFERENČNÍ PODNOŽE "CUBIC"

KOMPONENTY

Uvedené rozměry jsou v milimetrech. Tolerance hmotnosti výrobků je $\pm 5\%$ včetně balení.

| Návrh | Popis | Hmotnost | Složení | Rozměry | | Obj. č. | Cena |
|-------------------------------|--|----------|--|---------|------|-----------------|----------------|
| STOLY OBDELNÍKOVÉ | | Kg | | W | | | Kč |
| | <p>Stůl konferenční obdélníkový</p> <ul style="list-style-type: none"> - samonosná rámová podnož s rektifikacemi - barva podnože: RAL9006 hliník struktura <p>nohy a profily</p> | 21,2 | 4x CL00026 2x CP00826 2x CP02126 | 2196 | | FCD226 | 3 988,- |
| | | 22,2 | 4x CL00026 2x CP00826 2x CP02326 | 2396 | | FCD246 | 4 116,- |
| STOLY OBDELNÍKOVÉ A ČTVERCOVÉ | | | | D | W | | |
| | <p>Stůl konferenční čtvercový</p> <ul style="list-style-type: none"> - samonosná rámová podnož s rektifikacemi - barva podnože: RAL9006 hliník struktura | 25,4 | 4x CL00026 2x CP01326 1x CP11326 2x CP01126 | 1196 | 1396 | FCDC1412 | 4 318,- |
| | | 28,8 | 4x CL00026 4x CP01526 1x CP11526 | 1596 | 1596 | FCDC1616 | 4 835,- |
| | | 34,8 | 4x CL00026 4x CP01926 1x CP11926 | 1996 | 1996 | FCDC2020 | 5 450,- |

KONFERENČNÍ PODNOŽE "CUBIC"

KOMPONENTY

Uvedené rozměry jsou v milimetrech. Tolerance hmotnosti výrobků je $\pm 5\%$ včetně balení.





























| Návrh | Popis | Hmotnost | Složení | Obj. č. | Cena |
|--|-------|----------|--|-----------------|-----------------|
| KONFERENČNÍ SETY | | Kg | | | Kč |
| <p>Konferenční set (sestava základního a přístavného stolu)</p> <ul style="list-style-type: none"> - samonosná rámová podnož s rektifikacemi - barva podnože: RAL9006 hliník struktura <p>nohy a profily</p> | | 47,1 | 4x CL00026 2x CL00036 4x CP01326 2x CP11326 2x CP01126 1x CP11126 | FCDC2712 | 7 486,- |
| <p>Konferenční set (sestava základního a dvou přístavných stolů)</p> <ul style="list-style-type: none"> - samonosná rámová podnož s rektifikacemi <p>- barva podnože: RAL9006 hliník struktura</p> | | 68,8 | 4x CL00026 4x CL00036 6x CP01326 3x CP11326 2x CP01126 2x CP11126 | FCDC4112 | 10 654,- |

PROFILY "CUBIC" - BALENÍ

KOMPONENTY

Uvedené rozměry jsou v milimetrech.

Tolerance hmotnosti výrobků je $\pm 5\%$ včetně balení.

| Artikl | Popis | Ks v balení |  |  | Schéma a rozměry balení | | Obj. č. | Cena Kč |
|-----------------|----------------------------------|----------------|---|---|---|----------------|---------|--------------|
| | | | | |  | | | |
| nohy (+ kování) | Noha CUBIC rohová "L" | 4 | 0,006 | 7,2 |  | 90 x 90 x 745 | CL00026 | 308,- |
| nohy (+ kování) | Noha CUBIC rohová "T" | 4 | 0,006 | 7,2 |  | 90 x 90 x 745 | CL00036 | 322,- |
| nohy (+ kování) | Noha CUBIC rohová "X" | 4 | 0,006 | 7,2 |  | 90 x 90 x 745 | CL00046 | 333,- |
| nohy (+ kování) | Noha CUBIC vysoká "L" | 4 | 0,010 | 24,4 |  | 90 x 90 x 1225 | CL00126 | 513,- |
| nohy (+ kování) | Noha CUBIC vysoká "T" | 4 | 0,010 | 24,4 |  | 90 x 90 x 1225 | CL00136 | 526,- |
| nohy (+ kování) | Noha CUBIC vysoká "X" | 4 | 0,010 | 24,4 |  | 90 x 90 x 1225 | CL00246 | 561,- |
| nohy (+ kování) | Noha CUBIC vysoká 2 "T" | 4 | 0,010 | 24,4 |  | 90 x 90 x 1225 | CL00236 | 526,- |
| profily příčné | Nosník CUBIC příčný | 2 | 0,002 | 2,6 |  | 45 x 85 x 530 | CP00526 | 363,- |
| profily příčné | Nosník CUBIC příčný | 2 | 0,002 | 3,4 |  | 45 x 85 x 730 | CP00726 | 438,- |
| profily příčné | Nosník CUBIC příčný | 2 | 0,003 | 3,8 |  | 45 x 85 x 830 | CP00826 | 471,- |
| profily podélné | Nosník CUBIC podélný | 2 | 0,003 | 4,0 |  | 45 x 85 x 875 | CP00866 | 484,- |
| profily podélné | Nosník CUBIC podélný | 2 | 0,004 | 5,4 |  | 45 x 85 x 1130 | CP01126 | 575,- |
| profily podélné | Nosník CUBIC podélný | 2 | 0,005 | 6,4 |  | 45 x 85 x 1330 | CP01326 | 641,- |
| profily podélné | Nosník CUBIC podélný | 2 | 0,006 | 7,2 |  | 45 x 85 x 1530 | CP01526 | 718,- |
| profily podélné | Nosník CUBIC podélný | 2 | 0,007 | 8,2 |  | 45 x 85 x 1730 | CP01726 | 779,- |
| profily podélné | Nosník CUBIC podélný | 2 | 0,007 | 9,2 |  | 45 x 85 x 1930 | CP01926 | 841,- |
| profily podélné | Nosník CUBIC podélný | 2 | 0,008 | 10,2 |  | 45 x 85 x 2130 | CP02126 | 907,- |
| profily podélné | Nosník CUBIC podélný | 2 | 0,009 | 11,2 |  | 45 x 85 x 2330 | CP02326 | 971,- |
| profily podélné | Nosník CUBIC podélný středový | 2 | 0,004 | 5,4 |  | 45 x 85 x 1130 | CP11126 | 588,- |
| profily podélné | Nosník CUBIC podélný středový | 2 | 0,005 | 6,4 |  | 45 x 85 x 1330 | CP11326 | 654,- |
| profily podélné | Nosník CUBIC podélný středový | 2 | 0,006 | 7,2 |  | 45 x 85 x 1530 | CP11526 | 731,- |
| profily podélné | Nosník CUBIC podélný středový | 2 | 0,007 | 8,2 |  | 45 x 85 x 1730 | CP11726 | 792,- |
| profily podélné | Nosník CUBIC podélný středový | 2 | 0,007 | 9,2 |  | 45 x 85 x 1930 | CP11926 | 854,- |
| profily podélné | Nosník CUBIC podélný univerzální | 2 | 0,007 | 8,2 |  | 45 x 85 x 1730 | CP51726 | 858,- |
| profily podélné | Nosník CUBIC podélný univerzální | 2 | 0,007 | 8,2 |  | 45 x 85 x 1730 | CP61726 | 836,- |























Uvedené ceny jsou bez DPH.

PROFILY "CUBIC" - BALENÍ

KOMPONENTY

Uvedené rozměry jsou v milimetrech.

Tolerance hmotnosti výrobků je $\pm 5\%$ včetně balení.

| Artikl | Popis | Ks v balení |  |  | Schéma a rozměry balení | | Obj. č. | Cena Kč |
|------------------|-----------------------------|----------------|---|---|---|----------------|---------|----------------|
| | | | | |  | | | |
| profily podélné | Nosník CUBIC podélný horní | 2 | 0,003 | 4,6 |  | 45 x 85 x 910 | CP20826 | 1 144,- |
| profily podélné | Nosník CUBIC podélný horní | 2 | 0,005 | 11,4 |  | 45 x 85 x 1210 | CP21126 | 1 237,- |
| profily podélné | Nosník CUBIC podélný horní | 2 | 0,005 | 13,6 |  | 45 x 85 x 1410 | CP21326 | 1 303,- |
| profily podélné | Nosník CUBIC podélný horní | 2 | 0,006 | 15,2 |  | 45 x 85 x 1610 | CP21526 | 1 367,- |
| profily podélné | Nosník CUBIC podélný horní | 2 | 0,007 | 17,2 |  | 45 x 85 x 1810 | CP21726 | 1 428,- |
| profily podélné | Nosník CUBIC podélný horní | 2 | 0,008 | 19,2 |  | 45 x 85 x 2010 | CP21926 | 1 492,- |
| profily podélné | Nosník CUBIC horní krajní | 2 | 0,003 | 4,4 |  | 45 x 85 x 890 | CP30826 | 836,- |
| profily podélné | Nosník CUBIC horní krajní | 2 | 0,005 | 11,2 |  | 45 x 85 x 1190 | CP31126 | 929,- |
| profily podélné | Nosník CUBIC horní krajní | 2 | 0,005 | 13,4 |  | 45 x 85 x 1390 | CP31326 | 995,- |
| profily podélné | Nosník CUBIC horní krajní | 2 | 0,006 | 15,0 |  | 45 x 85 x 1590 | CP31526 | 1 059,- |
| profily podélné | Nosník CUBIC horní krajní | 2 | 0,007 | 17,0 |  | 45 x 85 x 1790 | CP31726 | 1 120,- |
| profily podélné | Nosník CUBIC horní krajní | 2 | 0,008 | 19,0 |  | 45 x 85 x 1990 | CP31926 | 1 184,- |
| profily podélné | Nosník CUBIC horní středový | 2 | 0,003 | 4,2 |  | 45 x 85 x 870 | CP40826 | 491,- |
| profily podélné | Nosník CUBIC horní středový | 2 | 0,004 | 11,0 |  | 45 x 85 x 1170 | CP41126 | 581,- |
| profily podélné | Nosník CUBIC horní středový | 2 | 0,005 | 13,2 |  | 45 x 85 x 1370 | CP41326 | 647,- |
| profily podélné | Nosník CUBIC horní středový | 2 | 0,006 | 14,8 |  | 45 x 85 x 1570 | CP41526 | 711,- |
| profily podélné | Nosník CUBIC horní středový | 2 | 0,007 | 16,8 |  | 45 x 85 x 1770 | CP41726 | 775,- |
| profily podélné | Nosník CUBIC horní středový | 2 | 0,007 | 18,8 |  | 45 x 85 x 1970 | CP41926 | 836,- |
| Montážní úhelník | Montážní úhelník RAL 9006 | 2 | 0,001 | 1,2 |  | 60 x 185 x 165 | SA9006 | 67,- |





Uvedené rozměry jsou v milimetrech. Tolerance hmotnosti výrobků je ±5% včetně balení.

| Návrh | Popis | Hmotnost* | Balení | Barva | Obj. č.* | Cena* |
|--|--|---|--------------------|------------------|------------------|--------------|
| KORPUS ZÁSUVKY | | Kg | Ks m ³ | | | Kč |
| <p>Uvedeny vnitřní rozměry zásuvky</p> <p>Zobrazení zásuvky v nesloženém stavu</p> | <p>Skládací kovový korpus zásuvky</p> <p>Šířkový modul kontejneru 392 mm</p> <p>Dno pro zásuvku: 3 x 367 x 498 mm (sololak, HDF apod. - není součástí dodávky)</p> | 0,9 | 1 | černá RAL9005 | 672439025 | 154,- |
| | | <p>Balení korpusů zásuvek:</p> <p> Kg v balení m³ Schéma a rozměry balení</p> <p>22,5 25 0,05 370 x 90 x 1400</p> | | | | |
| | | <p>Balení výsuvů:</p> <p> Kg v balení m³ Schéma a rozměry balení</p> <p>28,6 100 0,02 240 x 150 x 530</p> | | | | |
| <p>VÝSUV PRO ZÁSUVKU</p> <p>Pravé a levé výsuvy jsou baleny odděleně ve 2 krabicích po 100 ks.</p> | <p>Výsuv pro zásuvku</p> <p>Umožňuje 75%-ní vysunutí zásuvky.</p> | 0,286 | 1 | černá RAL9005 | 672150021 | 49,- |
| | | <p>Balení výsuvů:</p> <p> Kg v balení m³ Schéma a rozměry balení</p> <p>28,6 100 0,02 240 x 150 x 530</p> | | | | |
| <p>FIXAČNÍ KOLÍK</p> <p>Schéma vrtání otvorů pro hmoždinky zásuvky a fixačního kolíku do čela zásuvky</p> | <p>Fixační kolík pro dno zásuvky</p> | | Ks | černá RAL9005 | 748400026 | 1,20 |
| | | <p>Balení kolíků:</p> <p> Kg v balení m³ Schéma a rozměry balení</p> <p>7 1 000 0,005 180 x 100 x 280</p> | | | | |
| <p>VLOŽENÝ TUŽKOVNÍK</p> | <p>Vložený tužkovník pro korpus zásuvky 672439025</p> | 0,2 | 1 | černá RAL9005 | PT-A | 131,- |
| | | <p>Balení tužkovníků:</p> <p> Kg v balení m³ Schéma a rozměry balení</p> <p>5 25 </p> | | | | |

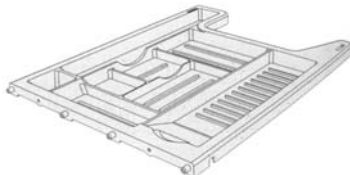

* - hmotnost, obj. č. a cena je uvedena pro 1 ks výrobku

Uvedené ceny jsou bez DPH.

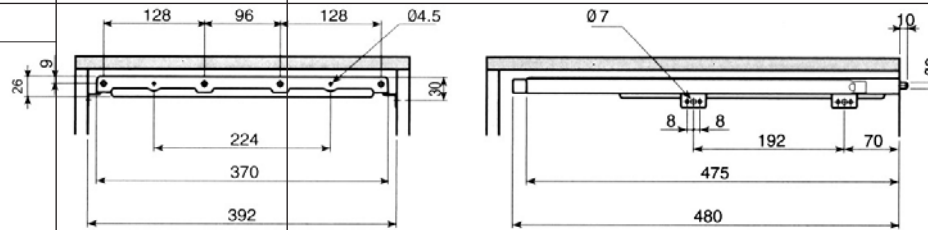
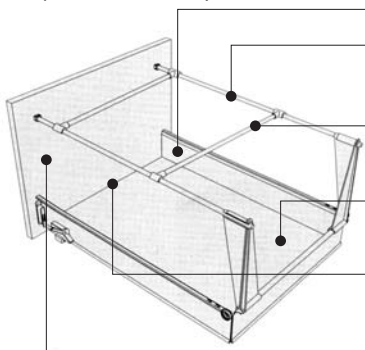
Uvedené rozměry jsou v milimetrech. Tolerance hmotnosti výrobků je $\pm 5\%$ včetně balení.

| Návrh | Popis | Hmotnost* | Balení | Barva | Obj. č.* | Cena* | |
|--|--|--|-------------|----------------|---|------------------|--------------|
| ZÁSUVKA - TUŽKOVNÍK | | Kg | Ks | m ³ | | Kč | |
|  | Samostatná zásuvka - tužkovník | 0,56 | 1 | | černá RAL9005 | 662800025 | 196,- |
| | Šířkový modul kontejneru 392 mm | | | | | | |
| | Balení tužkovníků: | | | | Schéma a rozměry balení | | |
| | | Kg | Ks v balení | m ³ | | | |
| | | 14 | 25 | 0,12 |  530 x 480 x 480 | | |
| KULIČKOVÝ VÝSUV PRO TUŽKOVNÍK | | | pár | | | | |
|  <p>Pravé a levé výsuvy jsou baleny odděleně ve 2 krabicích po 25 ks.</p> | Kuličkové výsuvy pro zásuvku - tužkovník 662800025 | 0,3 | 1 | | | 779392751 | 150,- |
| | | | | | | | |
| | Balení výsuvů: | | | | Schéma a rozměry balení | | |
| | | Kg | Ks v balení | m ³ | | | |
| | | 7,5 | 25 | 0,008 |  160 x 100 x 520 | | |
| SCHÉMA VRTÁNÍ | Schéma vrtání čela tužkovníku a umístění výsuvů |  | | | | | |
| REGISTROVÁ ZÁSUVKA | Zásuvka pro závěsné desky se skládá z: | | | | | | |
|  | skládací korpus | | | | | | |
| | příslušenství pro registrovou zásuvku | | | | | | |
| | děliče registrové zásuvky | | | | | | |
| | dno pro zásuvku (není součástí dodávky) | | | | | | |
| | fixační kolík dna zásuvky | | | | | | |
| | čelo zásuvky (není součástí dodávky) | | | | | | |

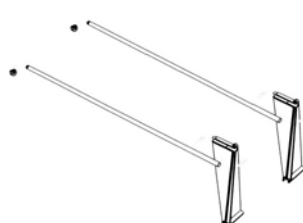
Uvedené rozměry jsou v milimetrech. Tolerance hmotnosti výrobků je ±5% včetně balení.

| Návrh | Popis | Hmotnost* | Balení | Barva | Obj. č.* | Cena* | |
|--|---|-----------|--------|----------------|------------------|---------------------|--------------|
| PŘÍSLUŠENSTVÍ PRO REGISTROVOU ZÁSUVKU | | kg | Ks | m ³ | | Kč | |
|  | Příslušenství pro registrovou zásuvku obsahuje: - 2ks bočních nosníků - 1ks levý suport - 1ks pravý suport - 2ks úchytů pro boční nosníky | 0,38 | 1 | | černá RAL9005 | 733600022 | 190,- |
| | Balení příslušenství: Sada v balení Schéma a rozměry balení | 19 | 50 | 0,02 | | 250 x 150 x 620 | |
| DĚLIČ REGISTROVÉ ZÁSUVKY  | Dělič registrové zásuvky - 1ks příčný nosník - 2ks upínacích prvků na boční nosník | 0,12 | 1 | | černá RAL9005 | 733800023 | 57,- |
| | Balení děličů: Sada v balení Schéma a rozměry balení | 6 | | | | Trubka pr. 75 x 720 | |

SCHEMA VRTÁNÍ A MONTÁŽE ZÁSUVKY

Schéma vrtání čela registrové zásuvky a umístění nosičů závěsných desek



Schéma montáže zásuvky (všeobecně)



* - hmotnost, obj. č. a cena je uvedena pro 1 ks výrobku

Uvedené ceny jsou bez DPH.

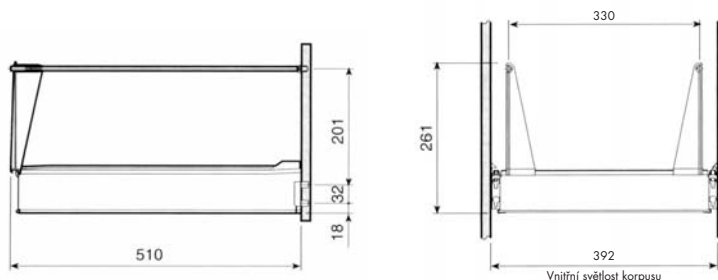
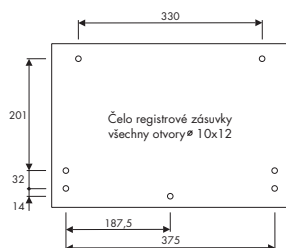
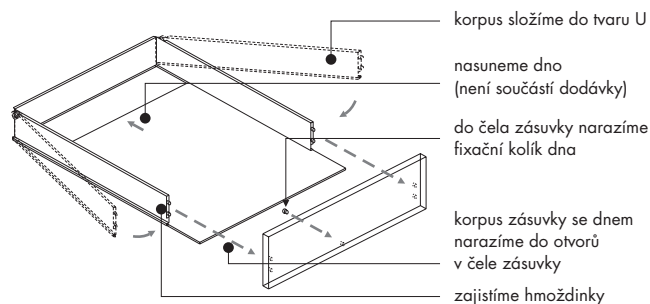
Uvedené rozměry jsou v milimetrech. Tolerance hmotnosti výrobků je $\pm 5\%$ včetně balení.

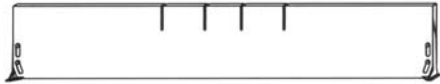
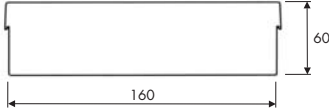
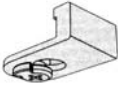
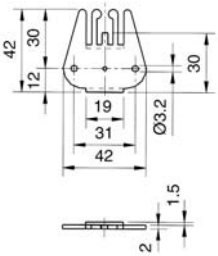
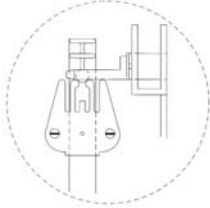
| Návrh | Popis | Hmotnost* | Balení | Barva | Obj. č.* | Cena* | |
|--|---|---------------------------------|-----------------------|-------|-------------------------|------------------|--------------|
| PŘÍČNÝ DĚLIČ ZÁSUVKY | | Kg | Ks | | | Kč | |
|  | Příčný dělič zásuvky | 0,29 | 1 | | černá RAL9005 | MDDT5 | 105,- |
| | Umožňuje upevnění v kterémkoliv místě zásuvky | Balení příčných děličů: | | | | | |
| | | Kg | Ks v balení | | Schéma a rozměry balení | | |
| | | 2,9 | 10 | | | | |
| PODÉLNÝ DĚLIČ ZÁSUVKY | | | | | | | |
|  | Podélný dělič zásuvky | 0,11 | 1 | | černá RAL9005 | MDDL5 | 30,- |
| | Upevňuje se do zářezů příčného děliče zásuvky | Balení podélných děličů: | | | | | |
| | | Kg | Ks v balení | | Schéma a rozměry balení | | |
| | | 1,1 | 10 | | | | |
| BLOKACE ZÁSUVKY | | | | | | | |
|  | Blokace centrálního zámku | 0,01 | 1 | | | 662600061 | 12,- |
| | Upevňuje se do mezery mezi dno a korpus zásuvky | Balení blokačí zárovek: | | | | | |
| | | Kg | Ks v balení | | Schéma a rozměry balení | | |
| | | 0,5 | 50 v sáčku | | | 150 x 100 x 280 | |
| BLOKACE TYČE CENTRÁLNÍHO ZÁMKU | | | | | | | |
|   Pozice držáku tvče | Blokace výsuvu zárovek | | 1 | | | 1027010PB | 6,50 |
| | - umožňuje blokaci vysunutí více zárovek najednou | Balení blokačí zárovek: | | | | | |
| | | Kg | Ks v balení | | Schéma a rozměry balení | | |
| | | | | | | | |

Uvedené rozměry jsou v milimetrech. Tolerance hmotnosti výrobků je $\pm 5\%$ včetně balení.

SCHÉMA UMÍSTĚNÍ BLOKACE

Schéma umístění blokace zásuvky v případě použití centrálního zámku.

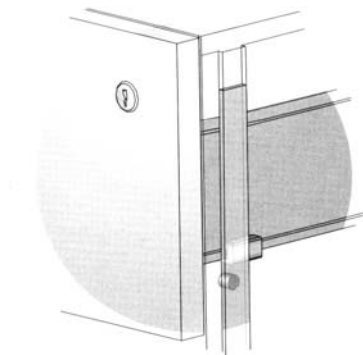

$$D = c + r + 1 > 40$$

c = distance mezi čelem zásuvky a středem kolíku táhla centrálního zámku

r = rádius kolíku táhla centrálního zámku

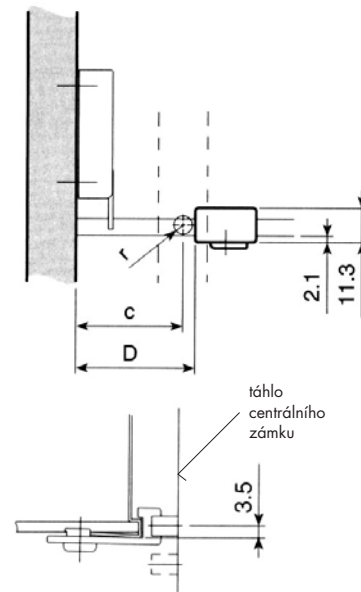
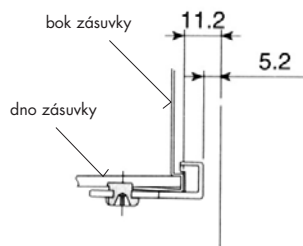

Vhodné pro většinu centrálních zámků

PŘEHLED TYPŮ KONTEJNERŮ

Ukázka nejběžnějších typů zásuvkových kontejnerů, které lze složit ze zásuvkového systému skládacích kovových zásuvek.

















Uzamykání horní zásuvky pomocí zásuvkového jazyčkového zámku (není součástí dodávky).

Uzamykání všech zásuvek pomocí centrálního zámku na principu táhla s kolíky (není součástí dodávky).



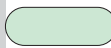







Při použití výrobku 1027010PB (str.26) je možná blokace vysunutí více zásuvek najednou.



Uvedené rozměry jsou v milimetrech. Tolerance hmotnosti výrobků je $\pm 5\%$ včetně balení.

| Nákres | Popis | Hmotnost | Barva | Obj. č. | Cena | |
|---|---|--|--------------|---|----------|--------------|
|  <p>KALI jídelní židle</p> <ul style="list-style-type: none"> - plastový sedák a opěrák - kovová kostra, RAL 9006 - stohovatelná - 15 barevných odstínů | |  3,9 | bílá |  | CD90106 | 670,- |
| | | | černá |  | CD90176 | 670,- |
| | | | antracit |  | CD70116 | 670,- |
| | | | šedá |  | CD70366 | 670,- |
| | | | běžová |  | CD10016 | 670,- |
| | | | fialová |  | CD264C6 | 670,- |
| | | | tm. modrá |  | CD50036 | 670,- |
| | | | sv. modrá |  | CD291C6 | 670,- |
| | | | tm. zelená |  | CD60046 | 670,- |
| | | | jas. zelená |  | CD361C6 | 670,- |
| | | | sv. zelená |  | CD333C6 | 670,- |
| | | | bordó |  | CD30046 | 670,- |
| | | | červená |  | CD30206 | 670,- |
| | | | oranžová |  | CD1505C6 | 670,- |
| žlutá |  | CD10166 | 670,- | | | |

Uvedené rozměry jsou v milimetrech. Tolerance hmotnosti výrobků je $\pm 5\%$ včetně balení.

| Nákres | Popis | Hmotnost | Barva | Obj. č. | Cena | |
|--|---|--|----------|---|------|--------------|
|  | ŽIDLE JÍDELNÍ - VICENZA VICENZA jídelní židle - plastová skořepina - kovová kostra, chrom - stohovatelná - 8 barevných odstínů |  3,1 | modrá |  | CDBX | 731,- |
| | | | červená |  | CDRX | 731,- |
| | | | žlutá |  | CDYX | 731,- |
| | | | černá |  | CDNX | 731,- |
| | | | bílá |  | CDWX | 731,- |
| | | | šedá |  | CDGX | 731,- |
| | | | zelená |  | CDHX | 731,- |
| | | | oranžová |  | CDOX | 731,- |

barevné provedení



hliník struktura
RAL9006



černá struktura
RAL9005



chróm

Zobrazené odstíny barev jsou pouze orientační a závisí na kvalitě tisku.

certifikáty





Váš prodejce:

